

© INTERNATIONAL TRADE MARK N° 886239

AUTOHOME



THE ORIGINAL
SINCE 1958

> ENJOY YOUR FREEDOM





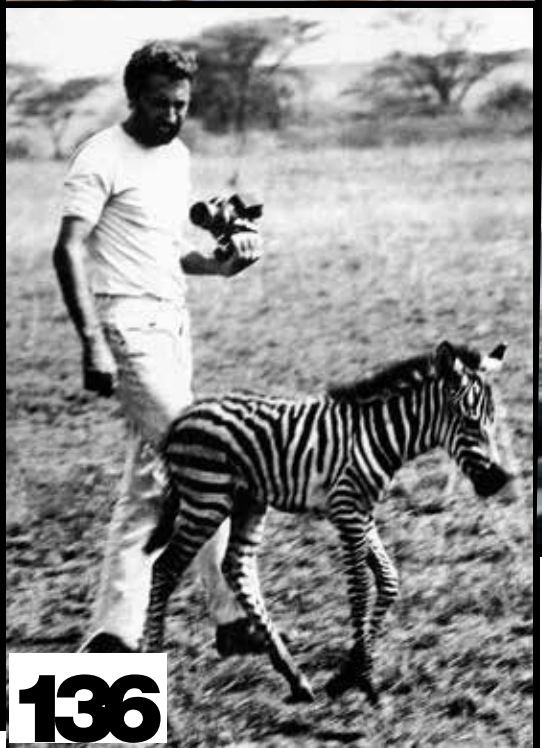

DEX

- 4** Historical Designs Patented
- 6** Autohome est dans les «Marques Historiques de l'Italie»
- 20** L'histoire
- 22** Philosophie de fabrication et évolution
- 24** Interview: Giuseppe Fercodini
- 26** Je m'appelle Nino Cirani et je suis photographe
- 28** Comfort without compromise

NEW 56

AUTOHOME® COQUE AHS®

- 32** Maggiolina Carbon Fiber
- 36** Maggiolina Airlander
- 40** Maggiolina Airlander Plus 360° X-Large
- 42** Maggiolina Extreme
- 50** Maggiolina Grand Tour 360°
- 54** Maggiolina Air-Sky 360°
- 58** Ludwig Schimid appelé "Luggi"
- 62** AirTop Classic
- 66** AirTop 360°
- 70** AirTop Plus
- 72** Autohome® Roof Tent for Mini
- 78** Maggiolina Technical
- 90** Maggiolina - AirTop Accessories
- 96** Le maître de Stuttgart: Bernd Woick
- 98** Experience: Akis Temperidis
- 100** The World Off Road
- 102** Maggiolina: Un succès mérité
- 108** Columbus Classic
- 112** Columbus Variant
- 118** Columbus Carbon Fiber
- 122** Autohome® Roof Tent for Land Rover Defender 110
- 126** Columbus Technical
- 130** Columbus Accessories
- 136** AHS® Active Hard Shell
- 138** Des coques fabriquées à la main selon la tradition
- 142** Autohome®: Into the Mood
- 146** Safari Service: Claudio Chiodi

NEW 204

AUTOHOME® TISSU HP

- 150** Air-Camping
- 158** Air-Camping Technical
- 166** Overland
- 168** Overland Technical
- 176** Overland Accessories
- 182** Overzone
- 184** Overzone Technical
- 190** Overzone Accessories
- 194** Overcamp
- 196** Overcamp Technical
- 200** Overcamp Accessories
- 204** Nomadland
- 206** Nomadland Technical
- 210** La nouvelle génération est verte
- 212** High profile
- 214** Anti-Wind
- 216** High Tex
- 218** Système d'assemblage
- 220** Universal Accessories
- 226** Comparatif des modèles: caractéristiques et accessoires de série

202

1958 1959 1961 HISTORICAL

AUTOHOME® D'ORIGINE. LES ANNÉES DU TOURNANT

Expression de liberté avec une longue histoire, chaque tente AUTOHOME® véhicule toute l'originalité d'une idée qui continue à fasciner.

Créées il y a plus de 60 ans, elles ont caractérisé l'affirmation de la tente de toit pour voiture et son évolution technique et stylistique. Vraies icônes du raid de voiture d'aventure, elles sont aimées et appréciées de génération en génération.

Choisir l'original AUTOHOME® est une certitude pour plusieurs raisons, reconnues depuis le début des années soixante : fiabilité, durabilité, polyvalence.

A ces avantages s'ajoutent une assistance avant et après-vente compétente et la certitude d'un dialogue avec une entreprise italienne et européenne qui a fait de la Qualité son point fort pour s'affirmer sur les marchés mondiaux.

Ceux qui choisissent AUTOHOME® savent qu'il s'agit d'un produit unique et sans pareil, même s'il existe de nombreuses tentatives d'imitation dans toutes les parties du monde, avec des tentes produites ces dernières années sur le marché de masse sans rencontrer aucun succès.

Seulement les originales AUTOHOME®, la fierté du Made in Italy, assurent en plus de leur fonctionnalité, le charme d'une aventure qui dure depuis plus de 60 ans.

Autohome® : une grande histoire qui se déplace entre le passé, le présent et le futur.

BREVET D'INVENTION

P.V. n° 890.250

N° 1.323.037

Classification internationale : A 45 f — B 62 d

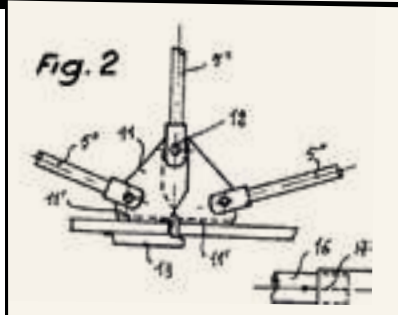
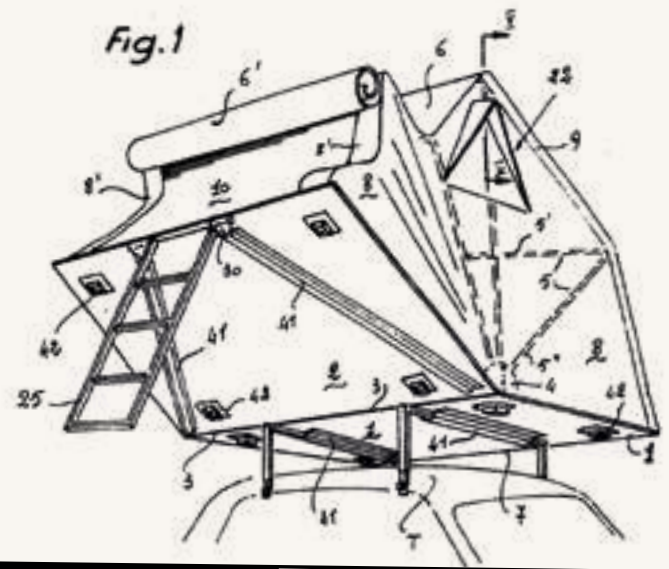

595326

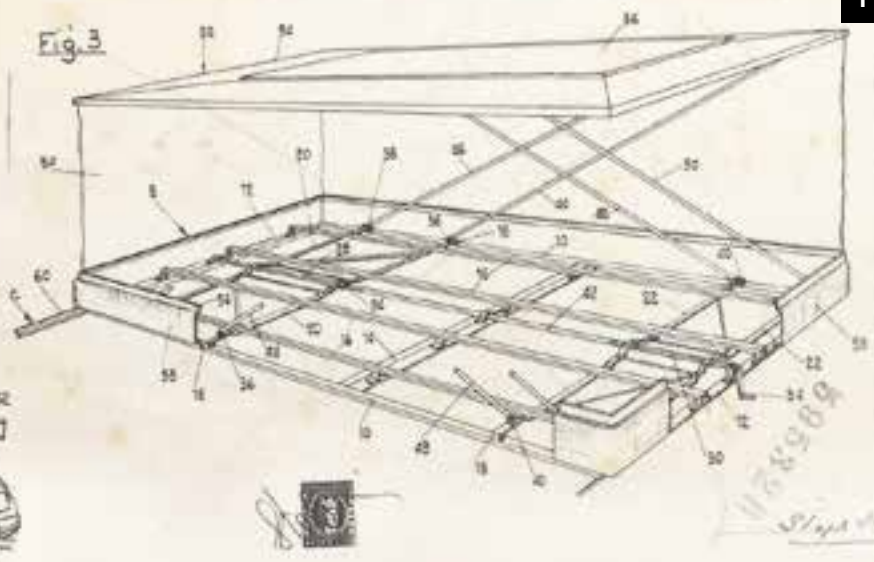

APPARECCHIATURA RIPIEGABILE E FISSABILE AMOVIBILMENTE ALLA PARTE SUPERIORE DI UN VEICOLO PER OTTENERE UNO O PIU' ABITACOLI, SPECIALMENTE PER CAMPEGGIO OD ALTRO.

DESIGNS PATENTED

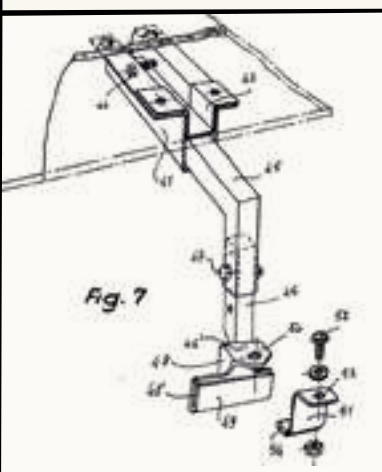
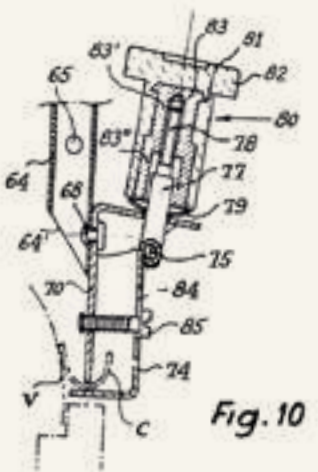
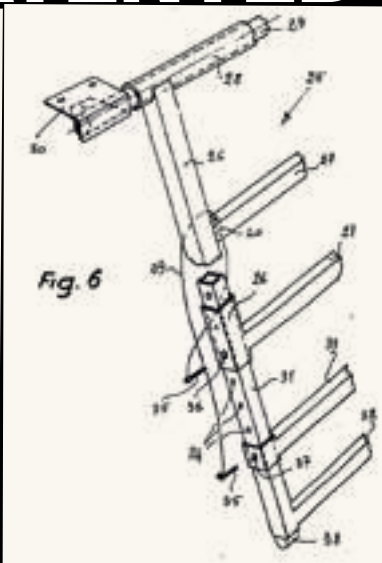
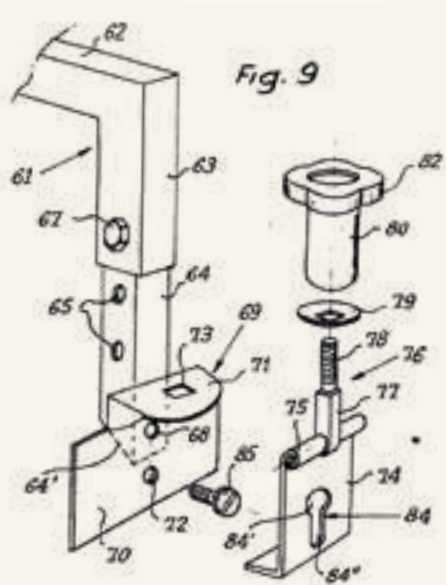

1. Dessins du brevet n° 595326 Année 1958 Ministère de l'industrie et du commerce de Milan.

Titre de l'invention: **Apparecchiatura ripiegabile e fissabile amovibilmente alla parte superiore di un veicolo per ottenere uno o più abitacoli, specialmente per campeggio o altro.**

Dessins de certaines extensions du brevet à l'étranger :

No 1323037 - Année 1962

Cabines de camping autoportantes

N° 989081 - Année 1962

Tentes avec voitures

N° 317857 - Année 1965

Mejoras introducidas en tiendas de campana replegables transportables sobre un vehículo automovil

N° 7237478 - Année 1972

Zusammenfaltbars Autodachzelt

N° 7237631 - Année 1972

Structures pour la constitution d'un abri, pouvant se replier et se fixer sur le toit d'un véhicule automobile.





AUTOHOME®

AUTOHOME EST DANS LES «MARQUES HISTORIQUES DE L'ITALIE»

C'EST UN SIGNE IMPORTANT DE PROTECTION CONTRE LES TENTATIVES D'IMITATION.
CETTE RECONNAISSANCE IMPORTANTE RÉAFFIRME ET SOULIGNE LE CARACTÈRE UNIQUE DE
CETTE CÉLÈBRE MARQUE QUI A TOUJOURS APPARTENU AU MONDE AUTOHOME®.

MARCHIO
STORICO



Ministero dello Sviluppo Economico







MONDAY 22ND JUNE 2020.





LAND ROVER ET AUTOHOME®. AVENTURE MONDIALE

C'est bien vrai ! Land Rover et Autohome® ont réalisé la tente de toit pour le Nouveau Defender. Coopération entre deux marques emblématiques, engagées dans le monde du tout-terrain et de l'extérieur : voilà la tente de toit dédié au Nouveau Defender 110.

Lundi 22 juin 2020, Gaydon, Royaume-Uni - Land Rover a collaboré avec Autohome® pour créer une tente personnalisée pour le Nouveau Land Rover Defender 110.

Robuste et facile à utiliser, elle permet aux clients de profiter de nuits confortables à la fois sur le camping et pendant de longs voyages.

TENTE DE TOIT OFFICIELLE AUTOHOME® POUR
LAND ROVER DEFENDER 110

GAYDON, UK

THE OFFICIAL ROOF TENT FOR LAND ROVER DEFENDER 110









THE OFFICIAL ROOF TENT FOR



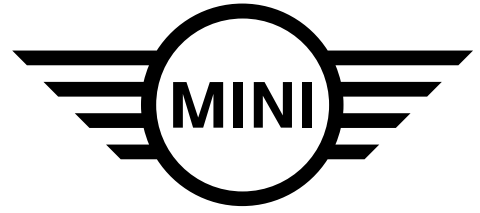

LA COMBINAISON GAGNANTE

Après un long et difficile travail, l'édition exclusive du modèle Airtop pour la nouvelle MINI Countryman a été créée.

Collaboration entre deux marques emblématiques avec une belle histoire à l'occasion du lancement de la nouvelle MINI Countryman. La qualité de la production Autohome® est habillée dans les couleurs choisies par MINI, pour une correspondance parfaite avec le look graveleux et raffiné de la MINI Countryman.

Deux personnalisations réalisées en collaboration avec l'équipe de conception MINI, pour mettre en valeur l'esprit d'aventure des MINI Countryman Cooper et MINI Countryman Cooper S.



MINI COUNTRYMAN







IMPORTANT INFORMATION



Si vous avez une tente qui, quand ouverte, elle reste dans la silhouette de la voiture, vous pouvez vous arrêter et dormir où vous voulez : c'est une forme de parking.



MAGGIOLINA



AIRTOP



COLUMBUS



OVERCAMP



Si vous avez une tente qui, quand ouverte, elle sort la silhouette de la voiture, vous devez aller camper ou dans des zones privées.



AIR-CAMPING



OVERLAND



OVERZONE



OVERCAMP





L'HISTOIRE

Les premières tentes de toit au monde, dessinées, brevetées et produites en série.

Pour tous, et non seulement pour les passionnés de voyages et d'outdoor, «Maggiolina» et «Air-Camping» sont depuis toujours synonymes de tentes de toit, une marque historique. Il s'agit d'une invention purement italienne née en 1958 (ci-joint une publicité d'époque), une roof tent pour équiper la voiture qui accompagne depuis plus de soixante ans les aventures des explorateurs et des voyageurs aux quatre coins du monde. Son énorme succès est indéniablement lié, à la base, à une heureuse intuition quant aux balbutiements du tourisme automobile de masse qui a découvert à cette époque dans la liberté et l'indépendance (au moins pour dormir) le luxe absolu.

Et oui, dormir. Mais comment? Et où?

Et soudain une idée: "...pourquoi ne pas installer la tente sur la voiture...?"

La question qui se posa immédiatement fut: oui, mais comment?

C'est bien connu, en mécanique les solutions sont infinies. Il ne restait plus qu'à comprendre comment faire.

Entre fin 1957 et mars 1959 deux interprétations innovantes de la même idée naquirent: la tente à rabat latéral et celle à soulèvement vertical. Presque en même temps, le premier modèle - même si de peu - fut véritablement le précurseur de l'actuelle «Maggiolina», qui dans sa version originelle s'appelait "Autocampeggio Stog" du nom de son inventeur, et fut brevetée entre 1957 et 1958, quelques mois avant la tente en tissu «Air-Camping» inventée et conçue par Giuseppe Dionisio (également connu sous le nom anglo-saxon de Gidion's) et qui fut brevetée en 1959.

Au départ, il n'y eut aucune concurrence entre le modèle rigide et le modèle en tissu, au point qu'elles furent toutes les deux présentées sur le même stand au cours de deux salons en 1959, le premier à Milan et le deuxième à Cuneo: "Maggiolina" et "Air-Camping", deux exemples liés à une extraordinaire intuition qui remportèrent à l'époque un énorme succès grâce à des procédés techniques restés les mêmes aujourd'hui encore après 60 ans de voyages et d'histoire.

Malgré les prises de bec commerciales qui s'en suivirent quant à la paternité de l'invention, le modèle "Air-Camping" - plus facilement réalisable en termes de projet et de fabrication- s'est petit à petit imposé auprès du grand public, entrant ainsi définitivement dans le mythe de l'aventure et du camping extrême grâce aux mémorables expéditions de Nino Cirani. Sur une licence de fabrication italienne, cet accessoire outdoor fut fabriqué dans de nombreux pays: du Brésil au Canada, en passant par la France, l'Allemagne, les Etats-Unis et la Grande Bretagne. Si elle fut au début une solution alternative économique pour le tourisme itinérant, la tente de toit devint au fil des années un instrument de voyage essentiel, ce qui convainquit le fabricant à fonder Autohome®, une marque made in Italy qui regroupe actuellement "Maggiolina", "AirTop", "Columbus", "Air-Camping", "Overland", "Overzone" et "Overcamp" avec plus de 50 modèles et équipements pour tous les goûts. Référence indiscutable pour les professionnels de l'aventure et pour les passionnés des vacances en liberté, Autohome®- autrefois comme aujourd'hui- accompagne les expéditions qui ont créé l'histoire. Autohome® c'est l'histoire de la tente...



LES PREMIÈRES





AU MONDE, DEPUIS 1958. LES ORIGINALES



1. Une publicité d'époque.
2. **Air-Camping** sur la petite Fiat 500 jardinière (années 60)
3. **Maggolina** avec toit ouvrant (années 70).
4. **Air-Camping** sur Aziza 3: la mythique Land Rover 109 de Nino Cirani.
5. **Air-Camping** en phase d'ouverture (années 60).
6. Bivouac avec tente **Maggolina** (années 70).
7. **Tente Air-Camping** sur une Land Rover – Aziza 1 au cours d'un raid de Nino Cirani. Milan – Singapour en 1962.
8. **Tente Maggolina** sur le toit de la Fiat 1500 berline (fin des années 60).
9. **Columbus Days** est le nom originel. Modèle conçu pour les camping-car et les véhicules hauts (années 80).
10. Modèle **Air-Camping** sur le toit de la Fiat 850 (années 70).



AUTOHOME: AN ITALIAN





HISTORY

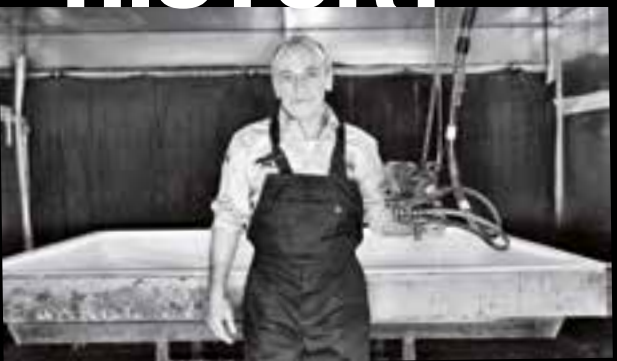

PHILOSOPHIE DE FABRICATION ET ÉVOLUTION

L'histoire d'une marque qui est entrée dans la légende: Autohome®

Il y a ceux qui rêvent de voyager et ceux qui font des voyages de rêve. C'est avec passion et compétence que depuis 60 ans nous fabriquons pour ces derniers une solution alternative confortable au tourisme itinérant, transformant ainsi un rêve en réalité.

Grâce à une imagination et un design rigoureusement made in Italy, à des matériaux de premier choix et à une technique à l'avant garde, nos tentes de toit sont en mesure de répondre à toutes les exigences d'un tourisme dont la priorité absolue est le voyage et le déplacement en toute liberté.

Depuis les premiers modèles brevetés et présentés au public en 1958, 60 ans se sont écoulés au cours desquels nos participations à des salons internationaux et l'ouverture sur des marchés nouveaux (Etats-Unis, Australie, Japon et Afrique du Sud) ont démontré et démontrent encore aujourd'hui toute la vitalité et le professionnalisme de la marque Italienne devenue la plus connue au monde concernant la conception et la fabrication de tentes de toit. Il s'agit d'un succès que Zifer a sagement su transmettre à la marque Autohome® qui, grâce à une ligne prestigieuse de 7 modèles de tentes, 70 types d'équipement et une vaste panoplie d'accessoires, a transformé l'aventure des vacances en liberté en un véritable mode de vie.

Une entreprise solide au niveau de la fabrication, une équipe de techniciens qualifiés, des matériaux à la pointe de la technologie et des brevets novateurs, autant de caractéristiques qui ont permis depuis plus de soixante ans à notre marque italienne d'accompagner les voyages et les aventures à la découverte des plus beaux recoins du monde.

Le Made in Italy et la passion pour le plein air sont nos stratégies de marketing: aucun business commercial ni fabrication à l'étranger. C'est là toute notre philosophie.



INTERVIEW

Par : Eugenio Martignani

GIUSEPPE FERCODINI

Co-founder and owner of Autohome®

TENTES DE TOIT : COMMENT LES CHOISIR ?

Une conversation intéressante avec Giuseppe Fercodini, fondateur et propriétaire d'Autohome®.

Les principes caractéristiques d'un produit mythique qui est devenu le symbole du voyage en liberté et son guide pour l'achat de la bonne tente.

Qui est Giuseppe Fercodini, une vie dédiée aux tentes de toit ?

Ce n'est qu'en connaissant le personnage que nous pouvons comprendre la philosophie qui l'a conduit à créer un produit qui est devenu un symbole de statut et synonyme d'aventure.

J'ai récemment eu 60 ans et je peux dire en toute sécurité qu'une grande partie de ma vie a été consacrée à la connaissance, à l'amélioration et à la promotion du produit «tentes de toit». Au fil des ans, mon frère Giacomo et moi, avec Autohome®, nous avons toujours cherché à faire comprendre d'abord à tous ce que signifie la qualité dans notre secteur. Un engagement qui exige honnêteté

et transparence. Je suis une personne qui aime la beauté et les belles choses, créées par l'homme et la nature. J'ai deux passions auxquelles je crois : la liberté et le voyage. Chaque tente a sa propre âme, une histoire à raconter. Notre travail est de contribuer à aider les personnes à la réalisation de cet objectif : voyager librement.

Pourquoi la tente de toit devient de plus en plus populaire et quel est son attrait ?

Tout d'abord le fait qu'il s'agit d'un choix d'indépendance, qui ouvre des perspectives que d'autres modes de déplacement ne peuvent pas donner. Quel que soit le type de voyage, de découverte, d'aventure, de détente, du grand raid aux escales en passant par le court week-end, la tente de toit peut devenir rapide et facile, transformant le véhicule en une maison en quelques secondes, où que vous soyez. Les vraies tentes de toit, et je souligne vraies, sont stables et sûres dans le vent, elles ne subissent pas de contraintes d'installation. Ils permettent toujours un hébergement confortable au premier rang : au bord de la mer, au bord du lac, au bord de la rivière, au bord de la pinède... mais en contact direct avec la nature.



Quelle est aujourd'hui la tente la plus demandée et préférée par les utilisateurs ?

Prenons l'exemple de notre offre : les tentes à coque Autohome® sont exportées dans plus de 40 Pays et elles représentent 70% des ventes; les 30% restantes appartiennent aux tentes en tissu. Il y a seulement quelques années, les quotas de vente étaient exactement le contraire. Pourquoi cette inversion de tendance ? Parce qu'il y a quelques années encore, les aventuriers «purs et durs», y compris les Sahraouis, avaient tendance à acheter les tentes de tissu pliantes.

La raison principale du choix de la tente de tissu était qu'elle occupe moitié du toit du véhicule tout-terrain, laissant ainsi l'autre moitié dans l'espace pour transporter des réservoirs, des pneus de secours et du matériel de voyage. C'était le choix principal dans le monde Off Road qui avait distingué le marché. Mais ce n'est plus le cas aujourd'hui. La tente avec un toit à coque a pris le relais.

Mais un expert comme vous, Giuseppe, qui a eu l'occasion d'essayer et tester en profondeur tous les tentes de la gamme Autohome® et connaît bien leurs caractéristiques, quelle tente utilisez-vous personnellement ?

Quand j'étais jeune, ma première tente était Maggiolina, qui a toujours été ma préférée. Quels souvenirs ! ... et quelles années de grand enthousiasme et de découvertes continues... je l'ai d'abord placée sur une Volkswagen Golf, puis sur une Passat Variant. J'ai également utilisé le légendaire Air-Camping, mais je n'avais pas la bonne voiture pour être en phase avec ce qu'un voyageur extrême a fait, comme le grand Nino Cirani, pour être clair ! Aujourd'hui j'ai 60 ans, j'utilise une Colombus à coque avec beaucoup de joie. Exactement le modèle X-long Land Rover. C'est parce que je veux être sûr à 100% et me retrouver en harmonie esthétique avec mon "Defender" personnel et intemporel, année 2008. Aussi sur ce sujet, j'ai beaucoup à dire... peut-être une prochaine fois, si vous voulez.

“JE M’APPELLE NINO CIRANI ET JE SUIS PHOTOGRAPHE...”

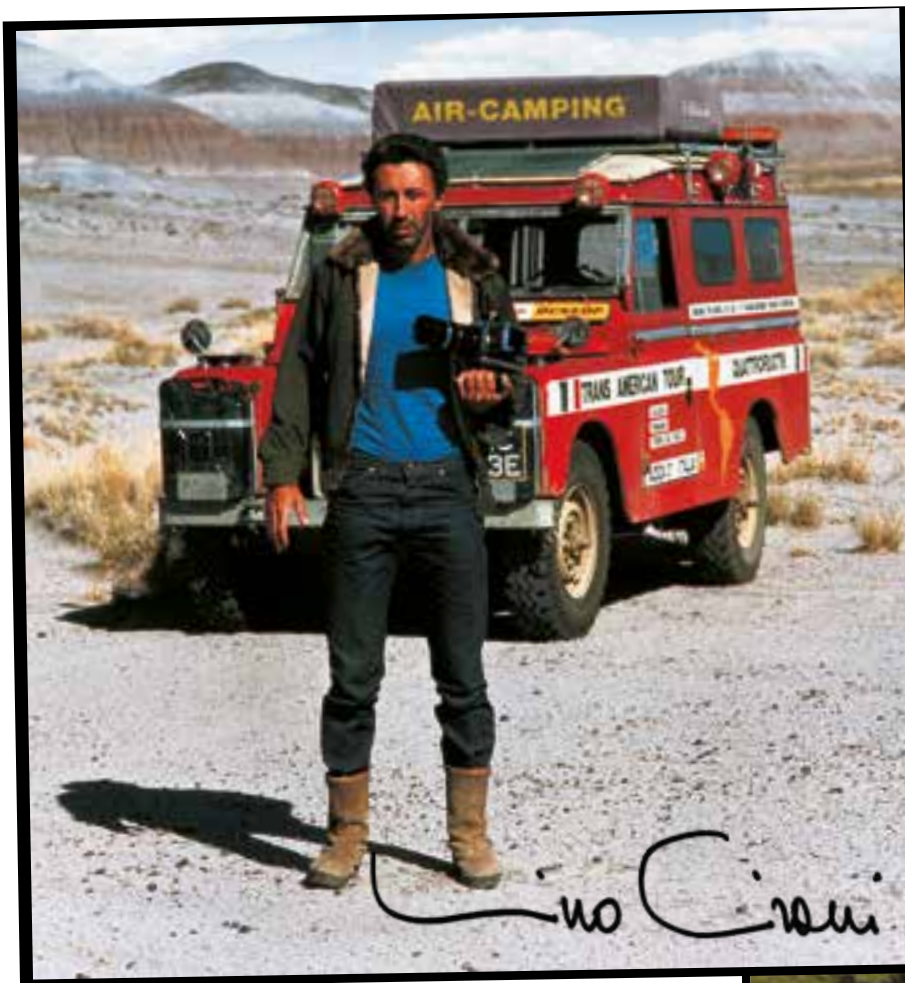

WELCOME



Nino Cirani est né à Modène en 1926. Après avoir obtenu un diplôme universitaire en architecture, il devient célèbre comme photographe, journaliste, et protagoniste de raids automobiles aux quatre coins du monde. En avalant des milliers et de milliers de kilomètres, du désert du Sahara aux forêts de l'Amazonie, en conditions extrêmes et parfois très dangereuses, il devient un véritable mythe pour tous les passionnés de 4x4.

Pendants ses voyages, ses compagnons d'aventure changent souvent, mais deux choses ne changeront jamais: l'inépuisable Land Rover, surnommée Aziza, et la tente Air-Camping. Grâce à l'expérience et aux conseils de Nino Cirani, la tente pour le toit de la voiture atteint les règles de l'art: ergonomique, confortable et pratiquement indestructible.

Autohome® rend aujourd'hui hommage à Nino Cirani avec la tente qui l'a accompagné pendant 30 ans, avec les mêmes couleurs et les mêmes solutions techniques adoptées par l'homme qui en a fait une légende.





TO THE WORLD OF AUTOHOME



EXPERIENCE

QUI A DIT QUE LES AVENTURES SONT INCONFORTABLES?

En choisissant un produit Autohome®, vous accédez à une vaste gamme d'articles testés au cours de soixante années d'expérience et récompensés par un succès commercial sans égal.

Tous les articles ont été testés dans les pires conditions: du froid polaire à la chaleur torride des déserts, en passant par les tempêtes de sable et les pluies tropicales.

Les tentes de toit originales sont exportées dans le monde entier et sont considérées comme de vrais produits techniques, au service des voyageurs les plus expérimentés et exigeants.

Rien n'a été négligé: la grande qualité des tissus, des résines et des métaux garantissent le confort et la sécurité.

Autohome® est bien plus qu'une marque de renom, c'est une idée pour vivre en plein air de façon sûre et confortable: que ce soit sur une petite voiture pour un week-end tranquille en famille ou sur un gros 4x4 pour tenter l'aventure aux limites de l'impossible.

Autohome® est le numéro en termes de vente de produits, gamme d'articles et distribution au niveau international.



**AUTOHOME® QUALITY CERTIFIED
ON ALL HARD SHELL MODELS**



COMFORT

ISO 9001: 2015

Quality Management System Certificate
Reg. 18323-A / Valid from 2019 - 12 - 10





WITHOUT COMPROMISE





AKIS TEMPERIDIS & VOULA NETOU
SUPERSTAR TRAVELLERS

MAGGIOLINA®
CARBON FIBER

MAGGIOLINA®
AIRLANDER

MAGGIOLINA®
AIRLANDER PLUS

MAGGIOLINA®
AIRLANDER PLUS 360

MAGGIOLINA®
EXTREME

MAGGIOLINA®
GRAND TOUR 360

MAGGIOLINA®
AIR-SKY 360 **NEW 2023**

LE PASSEPORT

POUR LA LIBERTÉ



Quand on parle de villages touristiques, de “voyages clé en main”, de “paquets vacances”, on peut choisir parmi une multitude de propositions.

Mais si vous souhaitez être vraiment libres et indépendants, Maggiolina est la solution sur mesure. Elle sera votre passeport vers des espaces et des itinéraires qui vous permettront de découvrir la beauté et la nature vierge, des destinations loin de la circulation et du stress quotidien. Sur n’importe quelle voiture, n’importe où, la tente s’ouvre en un temps record et son lit douillet, confortable et loin du sol est prêt à vous accueillir.

Peu importe si le terrain est mouillé, rocheux ou goudronné: Maggiolina est sur le toit de votre voiture. Tous les accessoires nécessaires pour dormir et voyager peuvent en outre être stockés à l’intérieur de la Maggiolina Carbon Fiber.



En plein milieu de l'Atlantique à bord d'un bateau en bois orné d'une tête de dragon. Il y a plus de mille ans, se lancer dans une telle aventure demandait une sacrée force intérieure. Aujourd'hui, la force pour affronter les longs trajets, le vent, le froid et les intempéries du nord se base sur la Maggiolina, une tente fiable et sûre sous n'importe quelle latitude.

Mìla Janàcek

60
YEARS
OF EXPERIENCE



60 ANS D'AVENTURE

"La chambre à coucher itinérante: nous l'avons créée et conçue avec passion et nous espérons qu'elle vous plaira. Bon voyage!" Tel était le slogan de présentation de la Maggiolina sur le marché en 1958. Autohome® a fêté les soixante ans de son modèle historique en créant une série commémorative spéciale, un véritable hommage hi-tech dédié à cette aventure extraordinaire. Maggiolina Carbon Fiber "60th Anniversary" est un nouveau défi: profitez de l'avenir dès aujourd'hui.



EXCLUSIVE SERIES

CARBON FIBER



Sur demande, la production exclusive et novatrice des coques en fibre de carbone permet d'obtenir une tente beaucoup plus légère. Parmi ses caractéristiques principales, on note une extraordinaire résistance mécanique ainsi qu'une excellente isolation thermique.

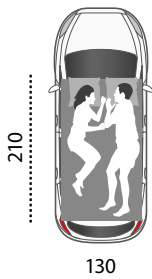

SMALL

Art. MCF/01
Maggiolina Carbon Fiber Small, composée de coques en fibre de Carbone.
Conseillée pour 2 adultes.

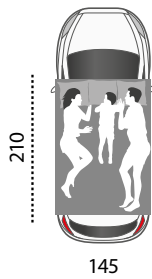

MEDIUM

Art. MCF/02
Maggiolina Carbon Fiber Medium, composée de coques en fibre de Carbone.
Conseillée pour 2 adultes et 1 enfant.

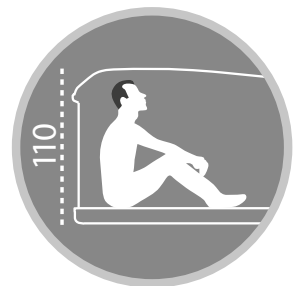



FIBRE DE CARBONE

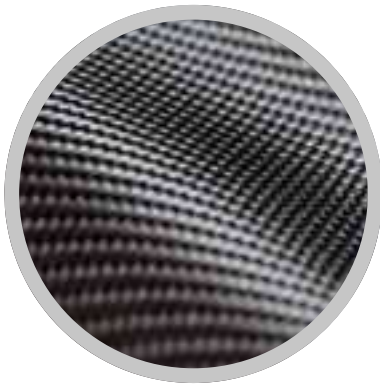
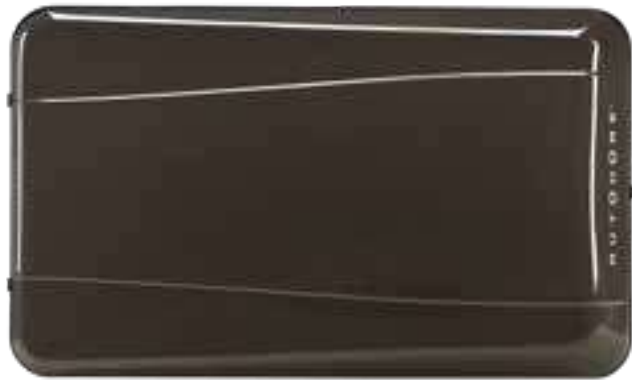

CAPACITÉ DES COQUES

Small env. 196 l
Medium env. 220 l



S
kg
56

M
kg
62



Tous les échelles sont réglables en hauteur
Échelle standard pour voitures d'une hauteur maximale de 190 cm
Fermé : 120x8x34 cm
Échelle 4x4 pour voitures d'une hauteur maximale de 215 cm
Fermé : 130x8x34 cm
Échelle Extra Long pour voitures d'une hauteur maximale de 240 cm
Fermé : 147x8x34 cm

AIRY
TEXTILE

CARBON

DÉCOUVERTE ET ÉVASION

Si vous n'aimez ni l'hôtel, ni vous débattre afin de trouver un terrain propice où planter vos sardines, Maggiolina est ce qu'il vous faut!

Pour vous évader durant les vacances, loin de tout et de tout le monde, votre voiture vous permettra de rester indépendant, à l'abri des intempéries tout en restant en contact avec la nature.

Grâce à sa forme aérodynamique, à ses caractéristiques esthétiques et fonctionnelles, elle s'adapte aux petites comme aux grandes voitures.

Fabriquées avec le soin de toujours, les modèles Maggiolina Airlander et Maggiolina Airlander Plus offrent un vaste volume intérieur même lorsqu'elles sont fermées.





"Est-ce que ça t'intéresse de traverser l'Afrique en voiture... Donne-moi un peu de temps, il faut que j'y pense..."

De la rencontre entre le photographe Diego Assandri et le philosophe Luca Oddera est née l'expédition «Down the Africa» (la Trans-Afrique de l'Ouest). De Tanger à Cape Town, 25.000 km à travers tout le continent noir pour porter une aide humanitaire au Congo R.D. par l'intermédiaire de l'Association «Amis pour l'Afrique».

"Houston nous avons un problème: ici les enfants n'ont jamais été sur la lune."

Diego Assandri, Luca Oddera | Jambo

DESIGN

MADE IN ITALY

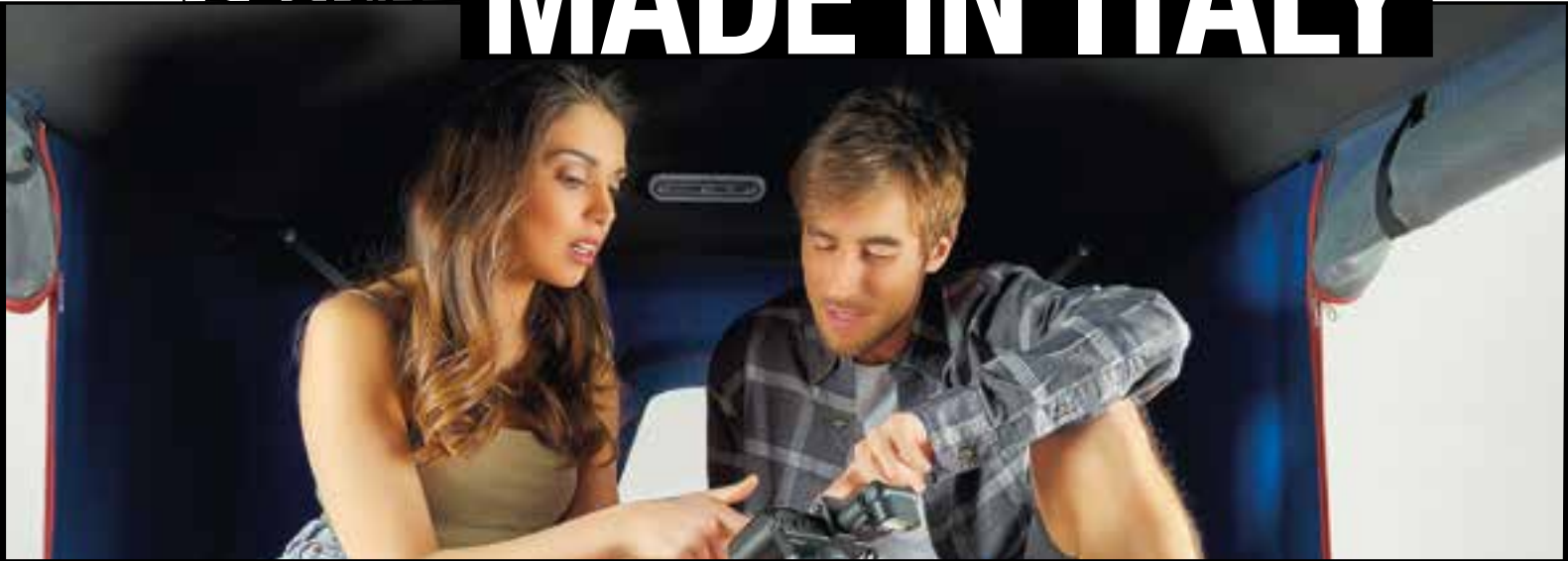

Design Made in Italy signifie qualité, originalité et style.

Un processus de production artisanale et industrielle en termes de haute qualité des matériaux, goût et sensibilité esthétiques, soin des détails et durabilité qui portent Autohome® à exceller au niveau de la concurrence internationale.



**AIRY
TEXTILE**

GRAY

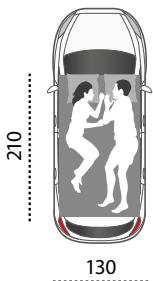

SMALL

Airlander:
MG/09
Airlander Plus:
MPG/09 - MPC/09
MPBS/09

Version aérodynamique.
Conseillée pour deux
adultes.

130

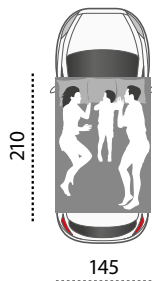

MEDIUM

Airlander:
MG/10
Airlander Plus:
MPG/10 - MPC/10
MPBS/10

Version aérodynamique.
Conseillée pour deux
adultes et un enfant.

145

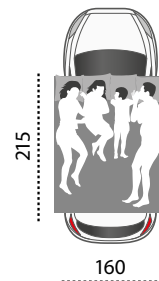

LARGE

Airlander:
MG/11
Airlander Plus:
MPG/11 - MPC/11
MPBS/11

Version aérodynamique.
Conseillée pour deux
adultes et deux enfants.

160



Dans la série Plus, les portes équipées de charnières arquées deviennent des fenêtres ou des ouvertures variables.

Les coques fermées peuvent contenir des sacs de couchage, des couvertures, des valises, des trousse de toilette ou des accessoires de voyage. Voir ci-dessous la contenance des coques exprimée en litres selon la taille.

BLACK STORM

coque noire | tissu Carbon



**AIRY
TEXTILE**

GRAY

CARBON

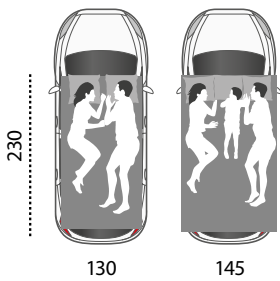

X-LONG

Les modèles Maggiolina Airlander et Airlander Plus dans les tailles Small et Medium sont disponibles sur demande en version plus longue: L= 230 cm ai lieu de 210 cm

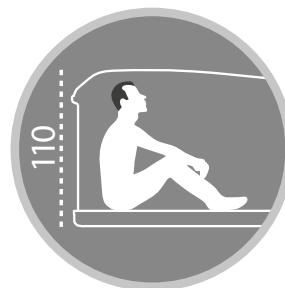

**CAPACITÉ
DES COQUES**

Small env. 196 l
Medium env. 220 l
Large env. 260 l

PANORAMIC VIEW



... avec cette moustiquaire, vous avez plus d'intimité, à l'extérieur vous ne pouvez pas voir à l'intérieur, à l'intérieur vous voyez à l'extérieur.

Eugenio Martignani | Reporter and Journalist



THE ORIGINAL
TRADE MARK N. 014537451

5
YEARS
WARRANTY



360 X-LARGE

Le modèle est caractérisé par **6 fenêtres et 2 portes-fenêtres** qui sont protégées par une moustiquaire périmétrale.

8 ouvertures en tout, pour offrir une vue panoramique.
Top de série en dotation.

Solution possible uniquement sur les gros véhicules (4x4, mini-fourgonnettes, vans).

BLACK STORM

coque noire | tissu Carbon

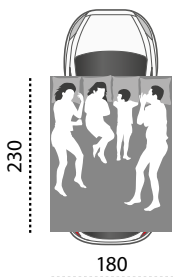

X-LARGE

Airlander Plus 360°:
Art. MP360/12 - Carbon
Art. MP360BS/12 - Black Storm

Version aérodynamique.
Conseillée pour deux adultes et deux enfants.

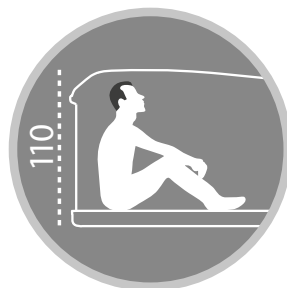

CAPACITÉ DES COQUES

X-Large env. 300 l.

TOP AIRTEX® TEXTILE

CARBON

THE EXTREME

PASSION

La Maggiolina Extreme est le fruit d'un nouveau projet qui a révolutionné le monde du tout-terrain: un nouveau design et de nouvelles couleurs, une structure toujours robuste mais plus élancée, un nouveau porte-charge sur la coque permettant d'abriter les équipements de voyage, de sport et de loisir.

Pour vos vacances, vos week-end ou pour un voyage extrême, la Maggiolina Extreme vous conduira à travers le monde et vous permettra d'exprimer en toute liberté votre esprit aventurier.





Il est vrai que l'on s'affronte dans le but de gagner, mais ce n'est pas la seule raison. Je vous avoue qu'il est impossible de décrire le charme de la jungle; la jungle me prend aux tripes, c'est mon adrénaline qui me permet de me sentir vivant.

Miky Fragapane | raider

Les aventuriers Grecs ont été hébergés dans des tribus sauvages comme les Hajabe, les Maasai et les Mursi en Afrique et la Kalasha en Asie. Ils ont filmé les animaux dans les parcs les plus connus, comme le Serengeti, le Ngorongoro, le Kruger et le Saadani, ils ont approché les gorilles au Congo et les orang-outans à Sumatra.

Au fil de leur aventure, Akis et Vula ont écrit 70 articles pour de nombreuses revues, ils ont fait plus de 150.000 photos et 200 heures de film haute définition. Comment se sentent-ils après cette expérience?

"La seule chose dont j'ai peur est de perdre la mémoire" dit Akis...

Akis Temperidis



C'est le modèle idéal pour tous ceux qui souhaitent se camoufler dans la nature: les écologistes, les techniciens photos et tous les amateurs de safarisphotos. Il s'agit d'une variante du modèle Extreme pouvant, elle aussi, transporter jusqu'à 25 Kg de matériel. La couleur antireflet des coques, la teinte des tissus et les finitions à l'intérieur sont conçus pour assurer un maximum de discrétion et de camouflage: autant de détails qui enchanteront les amateurs de birdwatching, particulièrement soucieux de ne pas effrayer les animaux.



GENEROUS EXTREME



La vaste surface pour la charge et les barres réglables incorporées permettent d'installer sur la coque des objets encombrants (réservoirs, bois, outils etc.) max 25 kg (voir les instructions pour le montage)



CAPACITÉ DE LA COQUE
MAX 25 kg

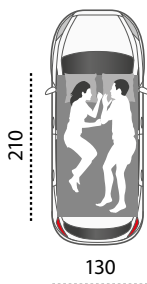

SMALL

Maggiolina Extreme
Small:
MBS/05

Avec barres porte-charge sur la coque supérieure, conseillée pour deux adultes.

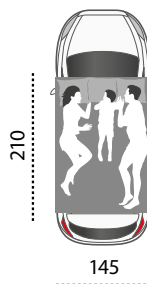

MEDIUM

Maggiolina Extreme
Medium:
MBS/06

Avec barres porte-charge sur la coque supérieure, conseillée pour deux adultes et un enfant.



THE ORIGINAL
TRADE MARK N. 014537451

5
YEARS
WARRANTY

OUVERTURE
À MANIVELLE

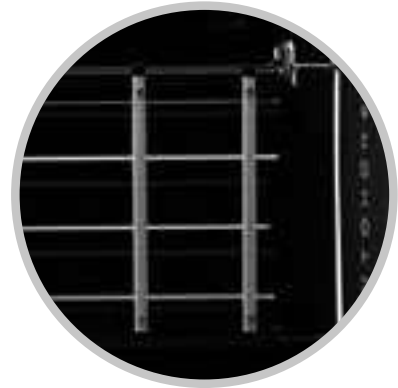

Barres réglables



BLACK STORM

coque noire | tissu Carbon



  **MAX**

 Vérifiez la capacité maximale dans le livret de la voiture.



**CAPACITÉ
DES COQUES**

Small env. 203 l
Medium env. 228 l



AIRY TEXTILE

CARBON

S'en aller, peu importe où, tout quitter, partir pour un nouveau voyage !
Il y a des souvenirs que l'on voudrait garder pour l'éternité.
Des instants qui sont en parfaite harmonie avec nos pensées et nos aspirations.
Maggiolina nous accompagnera toujours, notre indispensable compagne de voyage nous accueille
et partage notre idée de voyage !

Massimo e Monica | Sand Lovers

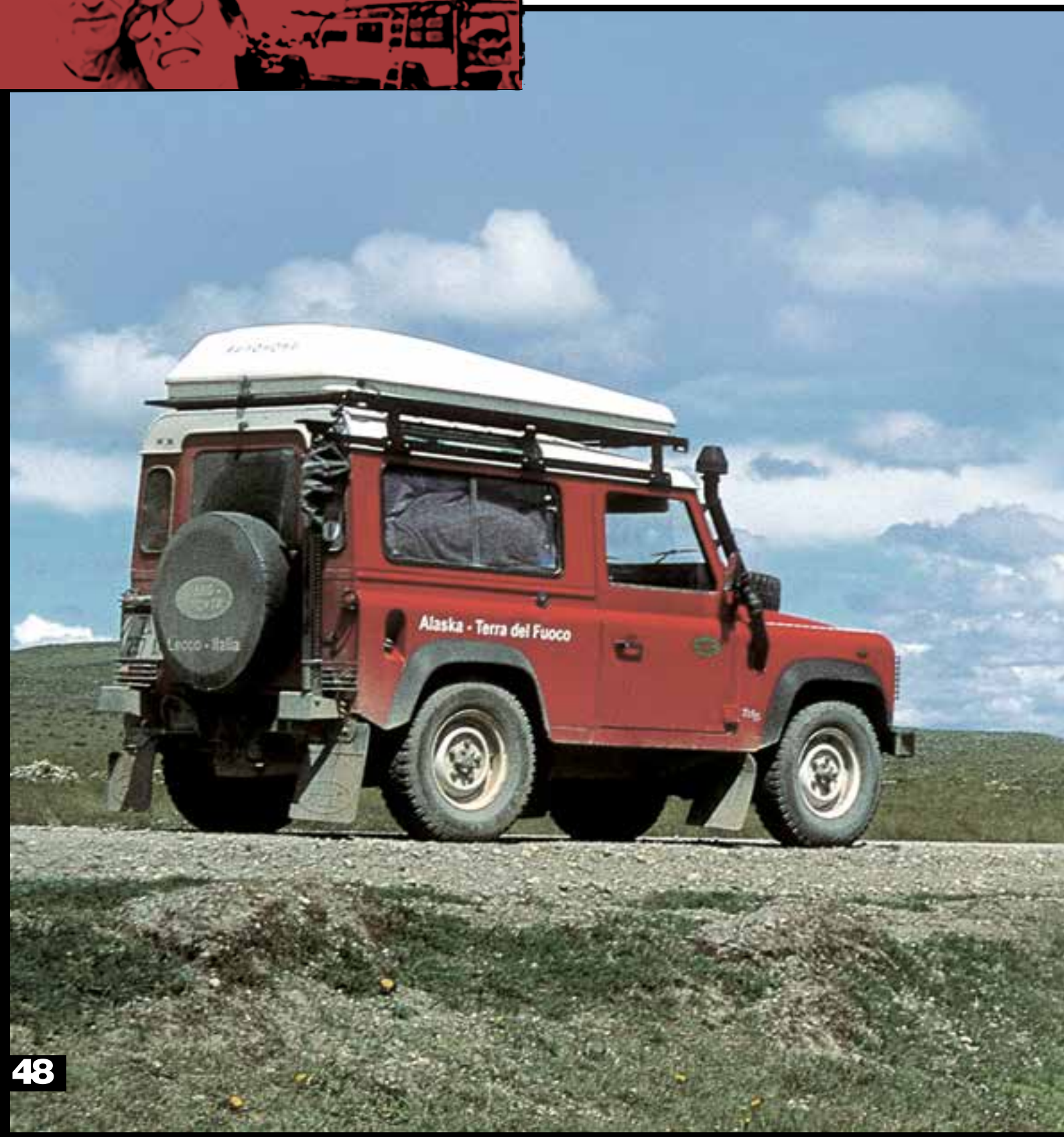



MAGGIOLINA®

GRAND TOUR 360

Pour tous ceux qui ne veulent pas renoncer à la vue du panorama une fois dans la tente, voilà Maggiolina Grand Tour 360°. Quatre nouvelles fenêtres supplémentaires aux coins augmentent la visibilité offerte par les portes et les grandes fenêtres placées sur les parois. Huit ouvertures lumineuses sur l'extérieur pour tous ceux qui veulent vivre au contact avec la nature, mais à l'abri des insectes et des regards indiscrets, grâce à l'innovante moustiquaire "black edition" réalisée en fibre de verre, occultante et aux mailles serrées. L'intimité est garantie. Une tente hi-tech qui utilise les meilleurs matériaux comme la toile AIRTEX® sur les parois latérales : imperméable et en même temps capable d'évacuer la vapeur d'eau à l'extérieur de la tente et d'en garantir la protection contre les intempéries. Toutes les portes et fenêtres peuvent être occultées, en tout ou en partie, pour stopper la lumière extérieure et vivre dans le plus grand confort. Maggiolina 360° est une tente pour tous les climats : idéale en climat torride grâce à ses grandes fenêtres, en offrant la même protection élevée contre les intempéries que la gamme Maggiolina lorsque les ouvertures sont occultées.

360
PANORAMIC VIEW

Ludwig Schmid

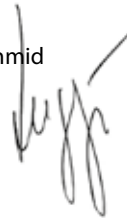



LA TENTE

SANS COMPROMIS

"J'ai toujours rêvé de vacances « sauvages ». Il peut s'agir de grandes expéditions ou de petites aventures - je peux dire qu'Autohome® a toujours réalisé mes objectifs. Avec Maggiolina+ toute occasion est bonne pour voyager en toute liberté".

Moreno Giovannini



INFINITY LANDSCAPE



Le modèle est caractérisé par **6 fenêtres** et **2 portes-fenêtres** qui sont protégées par une moustiquaire périmétrale. **8 ouvertures** en tout, pour offrir une vue panoramique. Top de série en dotation.

360°
PANORAMIC VIEW



Avec la moustiquaire occultante à l'intérieur vous pouvez voir à l'extérieur, à l'extérieur, vous ne pouvez pas voir à l'intérieur.

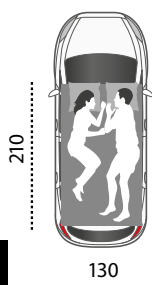

SMALL

Maggiolina Grand Tour 360°
Small:
M360/15 - M360BS/15

Version aérodynamique avec un grand volume à l'intérieur.

Conseillée pour 2 adultes.

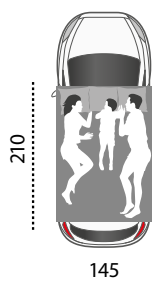

MEDIUM

Maggiolina Grand Tour 360°
Medium:
M360/16 - M360BS/16

Version aérodynamique avec un grand volume à l'intérieur. Conseillée pour 2 adultes + 1 enfant.



LARGE

Maggiolina Grand Tour 360°
Large:
M360/17 - M360BS/17

Version aérodynamique avec un grand volume à l'intérieur. Conseillée pour 2 adultes + 2 enfants.

THE ORIGINAL
TRADE MARK N. 014537451

5
YEARS
WARRANTY

OUVERTURE
À MANIVELLE



HIGH CAPACITY



BLACK STORM

coque noire | tissu Carbon



TOP
AIRTEX®
TEXTILE

CARBON

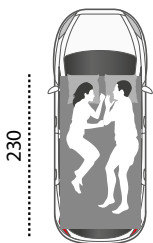

X-LONG

Les modèles
Maggiolina Grand
Tour dans les tailles
Small, Medium
et Large sont
disponibles sur
demande en
version plus
longue: L= 230 cm



CAPACITÉ DES COQUES

Small env. 344 l
Medium env. 378 l
Large env. 461 l



MAGGIOLINA®
AIR-SKY 360



LE CIEL DANS UNE TENTE

NEW 2023!

Autohome® annonce le lancement d'une coque de nouvelle génération : AIR-SKY.

La coque est équipée d'une fenêtre panoramique située sur le toit, offrant un double résultat : l'émerveillement de voir le ciel étoilé confortablement allongé dans la tente et la capacité anti-condensation obtenue grâce à l'effet «cheminée» de l'ouverture.

La fenêtre supérieure (taille 70x60 cm) est parfaitement intégrée dans le design de la coque et peut être soulevée pour créer une fente partielle, ou être complètement ouverte à 90°, afin de permettre à une personne de se tenir debout dans la tente et de regarder depuis l'ouverture.

De plus, les parois latérales permettent une vue à 360° sur l'extérieur pour profiter de la nature dans toutes les directions.

AIR-SKY 360 est le haut de gamme qui offre un grand espace intérieur et une aération protégée.



Quand je voyage, je veux être libre et en contact étroit avec la nature. C'est pourquoi ma tente Air-Sky 360 m'a toujours accompagné lors de mes road trips, d'où j'ai admiré des ciels étoilés, des vues à couper le souffle et des couchers de soleil uniques. Pour ceux qui aiment l'aventure complète comme moi, il n'y a pas de meilleure alternative !



STARS VIEW



CÔTÉS AVEC VUE À 360°

Le modèle se distingue par les 6 fenêtres et les 2 portes-fenêtres. Un total de 8 ouvertures lumineuses et personnalisables, protégées par une moustiquaire périmétrique innovante très épaisse et occultante, qui protège des insectes et des regards indiscrets pour plus d'intimité.

360°
PANORAMIC VIEW



Air-Sky 360: à l'intérieur vous voyez à l'extérieur, à l'extérieur vous ne voyez pas à l'intérieur.

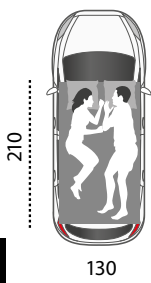

SMALL

Maggiolina
Air-Sky 360° Small:
AS360/01
AS360BS/01

Version aérodynamique avec un grand volume à l'intérieur. Conseillée pour 2 adultes.

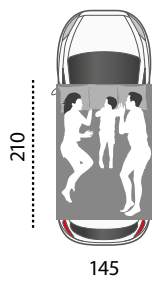

MEDIUM

Maggiolina
Air-Sky 360° Medium:
AS360/02
AS360BS/02

Version aérodynamique avec un grand volume à l'intérieur. Conseillée pour 2 adultes + 1 enfant.



LARGE

Maggiolina
Air-Sky 360° Large:
AS360/03
AS360BS/03

Version aérodynamique avec un grand volume à l'intérieur. Conseillée pour 2 adultes + 2 enfants.



FENÊTRE SUR LE TOIT

BUS LUXURY avec cadre aluminium 70x60 cm qui permet des ouvertures partielles (anti-condensation ou recirculation d'air) et des ouvertures à 90° pour sortir et regarder par la fenêtre. Elle est équipée d'une moustiquaire et d'un rideau occultant à rouleau.



BLACK STORM

coque noire | tissu Carbon



TOP
AIRTEX®
TEXTILE

CARBON

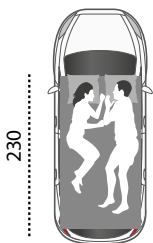

X-LONG

Les modèles Maggolina Air-Sky dans les tailles Small et Medium sont disponibles sur demande en version plus longue: L= 230 cm



CAPACITÉ DES COQUES

Small env. 236 l
Medium env. 260 l
Large env. 286 l





LUDWIG SCHMID

Ludwig Schmid est l'un des meilleurs spécialistes du tout-terrain dans le sud de l'Allemagne en ce qui concerne les tentes de toit AUTOHOME®, les accessoires de plein air, les auvents et la transformation des véhicules de voyage, pour la chasse ou l'aventure. En outre, il est également fabricant pour les productions de série Suzuki et des solutions spéciales.

Ludwig a une expérience riche et qualifiée, grâce à son travail en tant qu'ancien mécanicien au Rallye Dakar et en tant que membre de l'équipe DTM Audi, série ADAC GT. C'est là que la fièvre du tout-terrain et des voyages s'est définitivement emparée de lui. En tant que maître mécanicien dans l'un des concessionnaires les plus renommés du sud de l'Allemagne, un atelier avec plus de 40 ans d'expérience dans le secteur tout terrain trouve l'inspiration pour transformer ses idées en réalité.

LA PASSION FAIT LA DIFFÉRENCE

Il a développé une passion pour le monde du tout-terrain dès son plus jeune âge grâce à son père : « **J'ai toujours été fasciné par le tout-terrain, l'esprit de liberté, le contact avec une nature unique. Au même temps, il s'agit d'un monde où la technologie est essentielle et où la précision et la rationalité sont requises. Pour cette raison, j'ai réussi à transformer ma passion en mon travail. J'aime ne pas avoir de barrières entre les loisirs et l'activité professionnelle** », explique Ludwig.

Ce n'est pas un hasard si ses passe-temps préférés, en plus du tout terrain, sont la pêche, la chasse, le ski, le hockey sur glace et les tentes de toit de voiture. Ludwig aime être à l'extérieur et préfère voyager avec sa voiture et sa tente de toit AUTOHOME®. « **Hitting the road** » le rend heureux et élargit ses horizons. C'est ainsi que lui viennent les meilleures idées, qu'il met ensuite en pratique au niveau professionnel !



APPELÉ «LUGGI»

DE MUNICH

INTUITION AVEC BEAUCOUP DE CRÉATIVITÉ ET DE PERSÉVÉRANCE

Luggi voyage beaucoup, il utilise souvent sa tente de toit AUTOHOME® dans toute l'Europe, à tout moment de l'année ! Sa tente a toujours été une tente AUTOHOME®. Il préfère voyager dans les pays nordiques. Compte tenu des conditions météorologiques défavorables, il a eu l'idée d'optimiser la tente AUTOHOME® Maggiolina. Grâce à son intuition, à sa créativité et à sa persévérance, la nouvelle **AUTOHOME® Maggiolina Grand Tour 360°** avec vue panoramique et son **WILD LAND DRIVERS Extreme** ont été dessinés.

Dans le projet de base, la tente a été dessinée de manière à offrir surtout beaucoup d'espace et de liberté à l'intérieur, en plus d'une visibilité maximale vers l'extérieur. Les fenêtres peuvent être ouvertes de l'intérieur de chaque côté, offrant ainsi une vue à 360° et permettant un contact direct avec la nature. En outre, elle est très solide et stable, de sorte qu'elle peut également être utilisée comme une cale pendant le voyage.

Au-dessus du toit, elle offre également des options de montage et de transport supplémentaires, par exemple pour un support de panneaux solaires développé indépendamment. Sur demande, également sur le flanc du véhicule avec une tente de protection contre le soleil et les intempéries WILD LAND DRIVERS spécialement développée et produite.

Grâce à ses conseils, élargis et développés dans son département de production, les caractéristiques de nombreuses tentes de toit, à savoir les modèles AUTOHOME®, ont été développées et mises en évidence.

Un autre point très important pour Luggi, que l'on voyage au sud ou au nord, est la nécessité d'avoir une protection maximale contre les insectes. La moustiquaire innovante, utilisée dans la tente Autohome®, en fibre de verre « black edition » est très épaisse et occultante et offre une bonne vue vers l'extérieur. Elle protège également des regards indiscrets et offre un bon courant d'air. La respirabilité des tissus de haute qualité est due au tissu AIRTEX® sur les côtés latéraux : imperméable et en même temps déperlant à la vapeur d'eau à l'extérieur de la tente. Luggi apprécie également la précision et la qualité des tentes de toit AUTOHOME® - faits à la main, bien étudiés et de haute qualité.



AIRTOP®
CLASSIC

AIRTOP®
360

AIRTOP®
PLUS

LA TENTE VERSION

CROSS-OVER

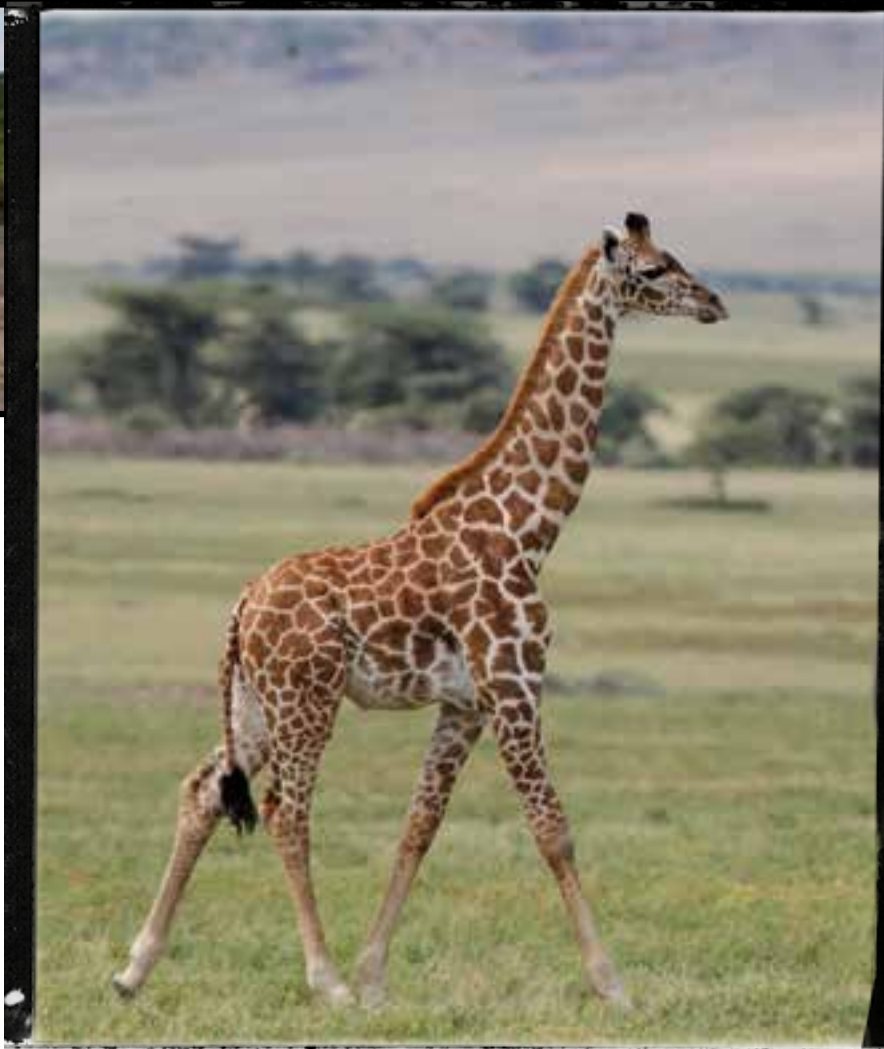

Une nouvelle coque pour une nouvelle technique d'ouverture: de l'union entre le design de Maggiolina et le système d'ouverture à gaz de Columbus est née AirTop, la première tente pourvue d'une coque qui allie un espace habitable à une ouverture rapide sans égal. L'AirTop conserve toutes les caractéristiques de la série Maggiolina avec l'apport d'un confort irrésistible: il suffit d'enlever les crochets de sécurité et la tente s'ouvre instantanément. L'aventure extrême devient extrêmement pratique.

Photographe depuis plus que vingt ans, il se consacre avec passion et dédication à la photographie paysagère. Il a grâce à ses photos obtenu plus de 180 prix au niveau international, et gagné des concours en Argentine, en Autriche, en Belgique, au Canada, en Chine, en Croatie, en Allemagne, en Grand Bretagne, en Inde, en Indonésie, en Hollande, à Saint-Marin, en Ecosse, à Singapour, aux Etats-Unis, au Vietnam. Parmi tous ces prix, le plus important est la 1ere place incontestée (Grand Prix) au Trierenberg Austrian Super Circuit, le concours le plus important au niveau mondial.

Pierluigi Rizzato | Wildlife Photographer

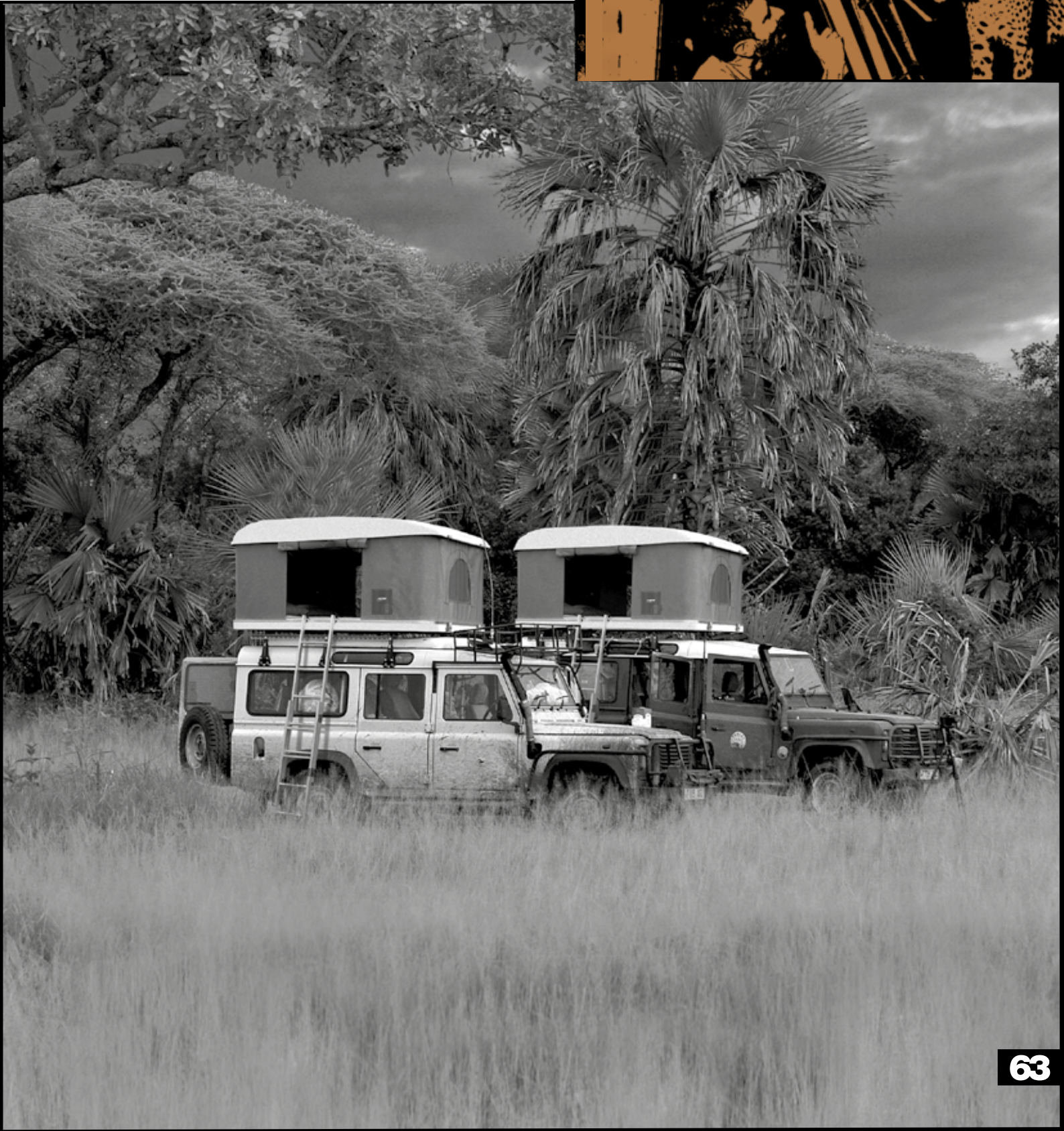

QUICK OPEN

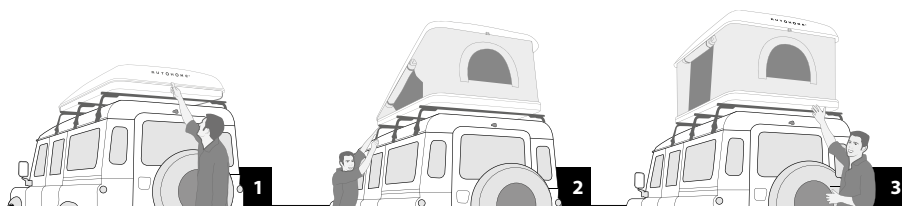

OUVERTURE AUTOMATIQUE IMMÉDIATE

Lorsque les crochets de sécurité ont été enlevés (1 postérieur et 2 antérieurs), l'AirTop s'ouvre d'elle-même par le biais de 4 ressorts à gaz (non commercial). Le système est parfaitement conçu à cet effet, qui détermine l'ouverture complète sans avoir à faire de manœuvres supplémentaires pour mettre en place tendre les ressorts ou la tente.

Standard 2 portes et 2 fenêtres.

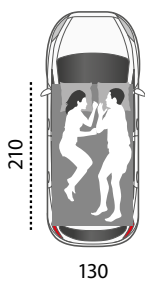

SMALL

AirTop:
ATG/01 - Gray

Conseillée pour 2 adultes.

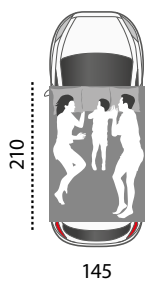

MEDIUM

AirTop:
ATG/02 - Gray

Conseillée pour 2 adultes + 1 enfant.

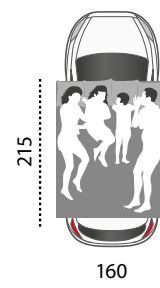

LARGE

AirTop:
ATG/03 - Gray

Conseillée pour 2 adultes + 2 enfants.

THE ORIGINAL
TRADE MARK N. 014537427

5
YEARS
WARRANTY

↑ ↓ ↙ ↘
OUVERTURE
AUTOMATIQUE



**TOP
AIRTEX®
TEXTILE**

GRAY



**CAPACITÉ
DES COQUES**
Small env. 271 l
Medium env. 305 l
Large env. 340 l



WINDSTOP

Une exclusivité
Autohome® qui fait la
différence essentielle
dans des conditions
de vent fort.



65

PANORAMA



Les quatre nouvelles fenêtres supplémentaires placées sur les coins exaltent les portes et les grandes fenêtres placées sur les parois. Ces huit ouvertures lumineuses feront la joie de tous ceux qui veulent vivre au contact de la nature. Airtop 360° offre une vue entièrement panoramique de la tente vers l'extérieur, avec des ouvertures protégées par l'innovante moustiquaire hi-tech "black edition" de la série Airtop 360°, occultante et aux mailles serrées, pour être à l'abri des insectes et des regards indiscrets.

Une tente raffinée, dotée de matelas et de coussins à haute densité, associés aux zips couleur jaune ocre pour fermer les obscurants. Le tissu technique Top Airtex®, à haut coefficient d'évacuation de la condensation et de l'humidité vers l'extérieur, offre un sommeil tranquille et confortable.

Idéale pour les climats torrides, avec la même protection contre les intempéries des autres tentes Airtop. Une des tentes les plus appréciées de la gamme Autohome®.

Airtop 360° : « grande visibilité depuis l'intérieur, aucune visibilité depuis l'extérieur ».

"Des tas de gens ne sont pas heureux mais ils ne prennent pas pour autant l'initiative de changer leur situation. Ils sont conditionnés par la sécurité, le conformisme, le traditionalisme, toutes ces choses qui semblent assurer la paix de l'esprit. Mais en réalité, il n'existe rien de plus dévastateur, pour l'esprit aventureux de l'homme, qu'un futur certain. Le coeur d'esprit vital d'une personne est la passion pour l'aventure. La joie de vivre découle de la rencontre avec de nouvelles expériences. Il n'existe donc pas de joie plus grande que le fait d'avoir un horizon en perpétuel changement, le fait de se trouver un jour sous un soleil nouveau et différent... c'est pour cette raison que la tente est ma maison."

Vanni Oddera



AIRTOP®
360

NEW SKYLINE



Le modèle est caractérisé par **6 fenêtres** et **2 portes-fenêtres** qui sont protégées par une moustiquaire périmétrale. **8 ouvertures** en tout, pour offrir une vue panoramique. Top de série en dotation.

360
PANORAMIC VIEW



Avec la moustiquaire occultante à l'intérieur vous pouvez voir à l'extérieur, à l'extérieur, vous ne pouvez pas voir à l'intérieur.

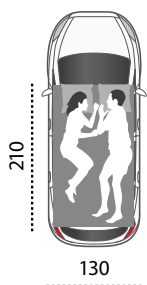

SMALL

AirTop 360°:
AT360/01 - Carbon
AT360BS/01 - Black Storm

Conseillée pour
2 adultes.

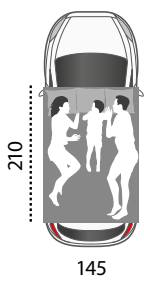

MEDIUM

AirTop 360°:
AT360/02 - Carbon
AT360BS/02 - Black Storm

Conseillée pour 2
adultes + 1 enfant.



LARGE

AirTop 360°:
AT360/03 - Carbon
AT360BS/03 - Black Storm

Conseillée pour
2 adultes + 2 enfants.

THE ORIGINAL
TRADE MARK N. 014537427

5
YEARS
WARRANTY

↑ ↓ ↙ ↘
OUVERTURE
AUTOMATIQUE

HIGH CAPACITY



BLACK STORM

coque noire | tissu Carbon



**TOP
AIRTEX®
TEXTILE**

CARBON



CAPACITÉ DES COQUES

Small env. 271 l
Medium env. 305 l
Large env. 340 l



WINDSTOP

Une exclusivité
Autohome® qui fait la
différence essentielle
dans des conditions
de vent fort.



AIRTOP® PLUS

Il s'agit d'une série haut de gamme réalisée avec un tissu AIRTEX et 4 ouvertures.

Pour ceux qui veulent se sentir en plein air tout en se reposant confortablement dans la tente.

De grandes ouvertures et fenêtres de chaque côté, protégées par d'excellentes moustiquaires en fibre garantissent une ample vue du paysage.

Une tente parfaitement isolée de l'extérieur qui se transforme en un instant en un lit panoramique. **4 portes et fenêtres très pratiques**, les plus larges de la série, pour vous offrir le plaisir du relax en plein air dans le respect de votre intimité. Les finitions sont impeccables, comme il est normal que ce soit pour un modèle top de gamme. Des coques au design raffiné qui garantissent un grand habitacle, un tissu hautement imperméable vantant une grande vitesse de transmission de la chaleur vers l'extérieur, sans oublier la commodité de l'ouverture instantanée avec les ressorts à gaz.

AirTop Plus: le relax en plein air en maintenant l'intimité et le bon goût.

OUTDOOR RELAX

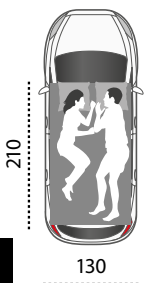

SMALL

Airtop Plus Small:
ATPG/01 - Gray
ATPBS/01 - Black Storm

Conseillée pour
2 adultes.

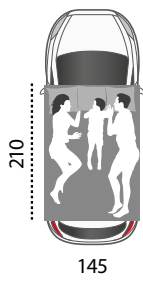

MEDIUM

Airtop Plus Medium:
ATPG/02 - Gray
ATPBS/02 - Black Storm

Conseillée pour 2
adultes + 1 enfant.



LARGE

Airtop Plus Large:
ATPG/03 - Gray
ATPBS/03 - Black Storm

Conseillée pour
2 adultes + 2 enfants.



THE ORIGINAL
TRADE MARK N. 014537427

5
YEARS
WARRANTY



BLACK STORM

coque noire | tissu Carbon



**TOP
AIRTEX®
TEXTILE**

GRAY

CARBON

**CAPACITÉ
DES COQUES**

Small env. 271 l
Medium env. 305 l
Large env. 340 l



WINDSTOP

Une exclusivité
Autohome® qui fait la
différence essentielle
dans des conditions
de vent fort.



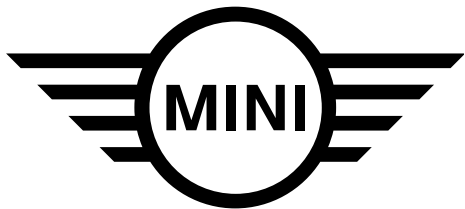

AUTOHOME® ROOF TENT
FOR MINI COUNTRYMAN



“Autohome® roof tent for MINI Countryman”, une facilité d’ouverture irrésistible: Il suffit d’ôter les crochets de sécurité et la tente s’ouvre instantanément grâce aux 4 ressorts à gaz. Un soulèvement de la coque qui s’effectue en 2 temps en changeant la position d’action.



MINI ADVENTURE LOVERS



AUTOHOME®



ORIGINAL AUTOHOME® ROOF TENT FOR MINI COUNTRYMAN

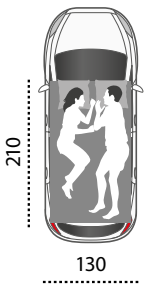

SMALL
ATEG/01- Gray
ATEB/01- Black Storm

Autohome®
roof tent for
MINI Countryman

Conseillée pour
2 adultes.



FIBERGLASS ADVANTAGES

- Stabilité au niveau des dimensions
- Facilement réparable.
- Isolation thermique
- Elle isole de la chaleur +/- 5°C
- Longue durée
- Résistance mécanique
- Résistance aux chocs



Informations importantes: actuellement, l'article Autohome® Roof tent pour la Mini Countryman n'est pas disponible pour les marchés canadiens et américains.

THE ORIGINAL
TRADE MARK N. 886239

5
YEARS
WARRANTY

↑ ↓
OUVERTURE
AUTOMATIQUE



AL



CAPACITÉ DES COQUES

Small env. 271 l

EXCLUSIVE TEXTILE ATLANTIC

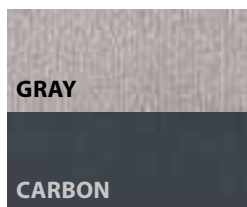

- Imperméable et indéformable
- Fixation de la couleur
- Résiste aux accrocs et est imputrescible
- Résistant aux amplitudes thermiques

- Repliable même mouillé
- Dense, isolant et obscurcissant
- Facilité d'entretien

WINDSTOP







WE ARE ALL AMERICANS

TECHNICAL 1

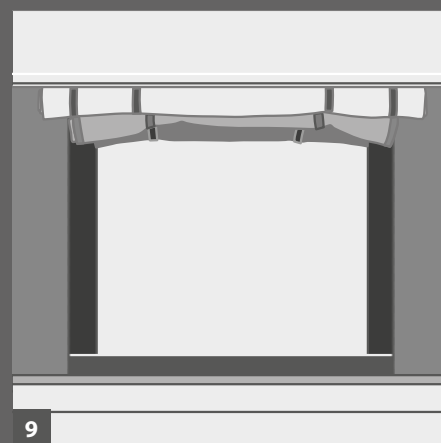
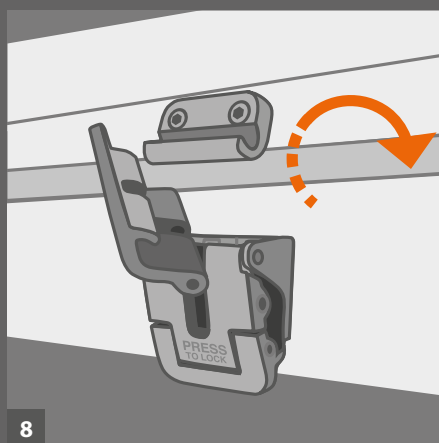
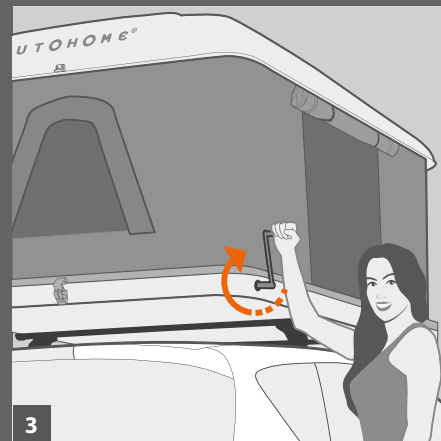
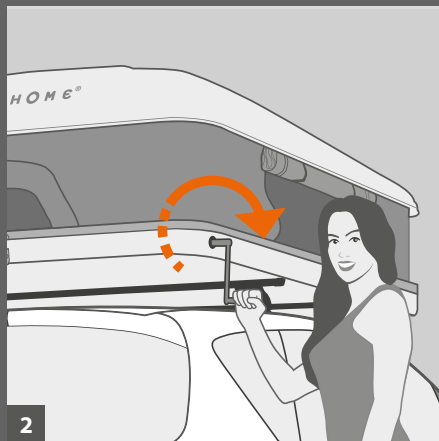
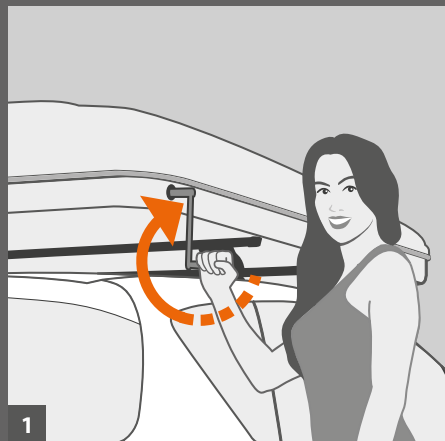

MAGGIOLINA®: SYNTHÈSE DE LA GAMME

La gamme de tente de toit la plus variée et diffusée signée Autohome® vous propose 6 modèles de tentes à coque:

AIRLANDER
AIRLANDER PLUS
AIRLANDER PLUS 360° XL
GRAND TOUR 360°
EXTREME
CARBON FIBER

Des modèles différents, un volume intérieur des coques et des dotations de série différents ainsi que 2 différentes typologies d'ouverture: à manivelle pour la plupart des versions et à ressort à gaz - avec le modèle spécifique AirTop. Des variantes également au niveau des matériaux des coques: en fibre de verre et en fibre de carbone pour les séries spéciales.

[DESIGN PATENT]

AIRLANDER PLUS

Des modèles classiques au design élégant et aérodynamique, parfaitement adaptables sur des voitures de petites dimensions ou sur des 4x4. Munis d'une ouverture à manivelle, et d'un sous-toit insonorisé et anti-condensation, ces modèles sont pourvus d'un matelas en mousse très dense recouvert d'une housse en coton, de 2 3 ou 4 oreillers ainsi que d'une échelle réglable adaptée à un véhicule de moyenne dimension.

Ci-dessous, nous voyons les principales caractéristiques qui font de cette tente pliante le meilleur allié pour vos aventures en plein air.

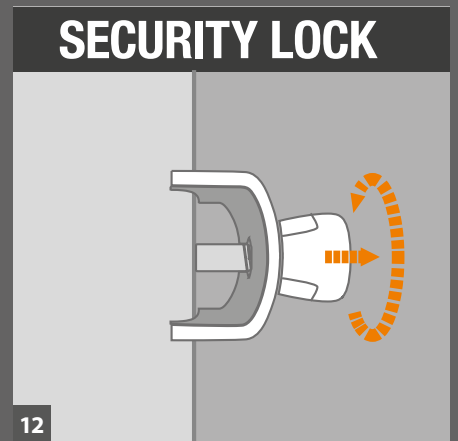
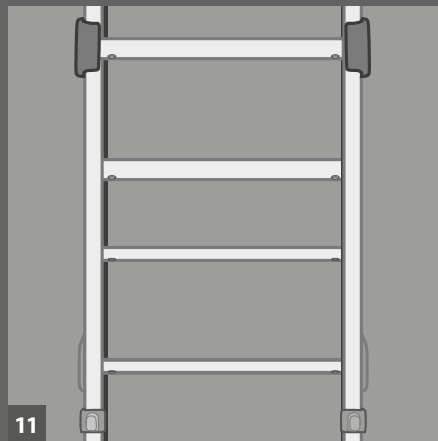
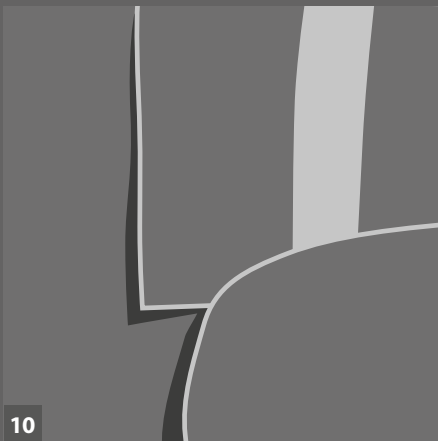
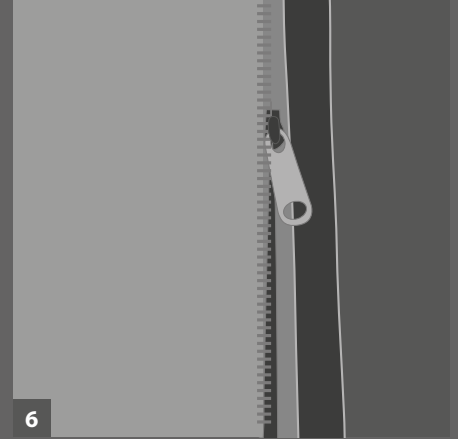
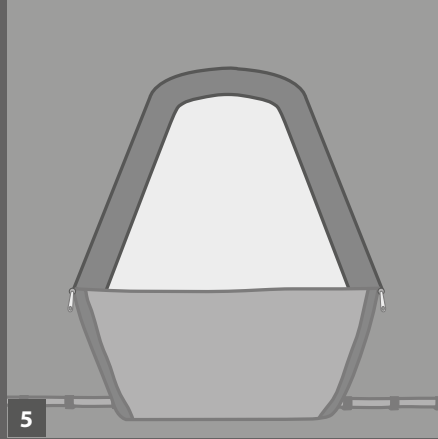
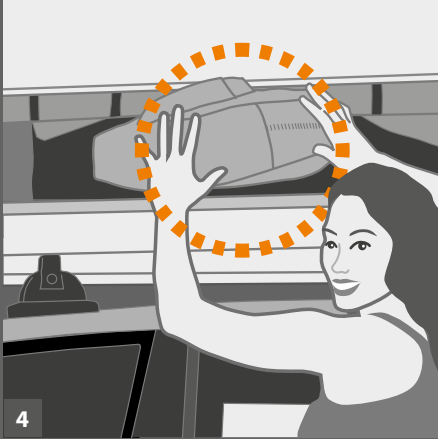

1 - Ouverture et fermeture instantanées grâce à une manivelle très pratique. Le fonctionnement est assuré par un mécanisme composé de vis sans fin reliées entre elles.

2 - Ce système d'ouverture est résistant, fiable et n'a pas besoin d'entretien. Il est actionné grâce à une manivelle amovible et vous remarquerez, lorsque la tente est ouverte, sa grande stabilité et résistance même en cas de fortes rafales de vent*.

3 - La manivelle se transforme en outre en antivol pour tous les bagages situés à l'intérieur: Les sacs, les couvertures, les vanity-cases et les objets de valeur sont en sécurité (sans manivelle, les coques ne s'ouvrent pas).

4 - Le design aérodynamique et le volume intérieur permettent de ranger et de protéger des intempéries tout le nécessaire pour dormir mais aussi les sacs de sport, les équipements, les sacs à dos ainsi que les objets de valeur.

5 - Tous les modèles sont conçus avec deux portes d'entrée et deux fenêtres. Chaque ouverture est dotée de deux fermetures éclair pour la fermeture et de moustiquaires.

6 - La moustiquaire s'utilise facilement à l'aide de deux fermetures éclair pratiques.

7 - Un plafonnier (18x5cm) de qualité fourni en série doté de 3 Leds ultra lumineux et de réflecteur orientable ainsi que de batteries très simples à remplacer. Sous-toit avec rembourrage anti condensation.

8 - La Maggiolina possède trois fermetures réglables permettant de garantir au fil du temps une fermeture parfaite.

9 - Toutes les tentes sortent en série en version deux portes, permettant ainsi une aération totale et la possibilité de choisir de quel côté rentrer.

10 - La bande de protection, qui est positionnée au-dessous de la porte, protège de la poussière, du froid et des courants d'air.

11 - L'échelle en aluminium est très peu encombrante: elle reste pliée pendant le voyage et est télescopique pour la nuit.

12 Le dispositif automatique de blocage de l'échelle en position ouverte est de série. Aucun risque ainsi de glisser et l'échelle reste stable et sûre sur n'importe quel terrain.

**AIRLANDER PLUS
AIRLANDER PLUS 360° XL
GRAND TOUR 360°
EXTREME
CARBON FIBER**

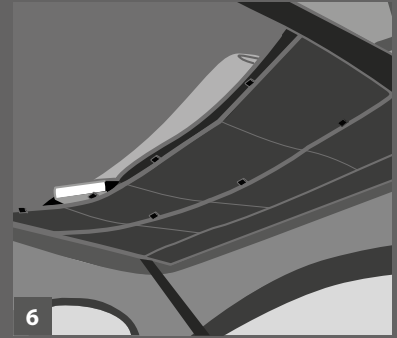
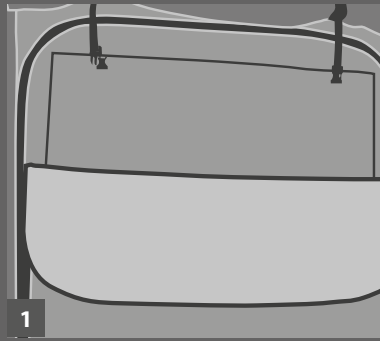

EXTREME

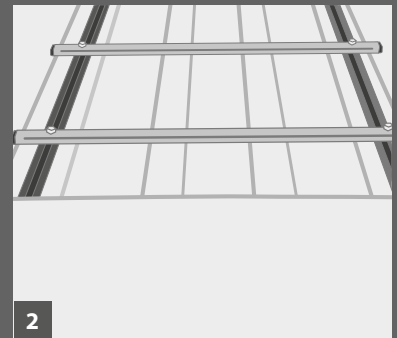
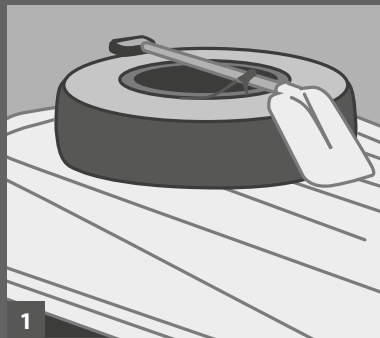

**AIRTOP
AIRTOP 360°
AIRTOP PLUS**

Toutes les versions de la série Airtop ont une ouverture automatique.

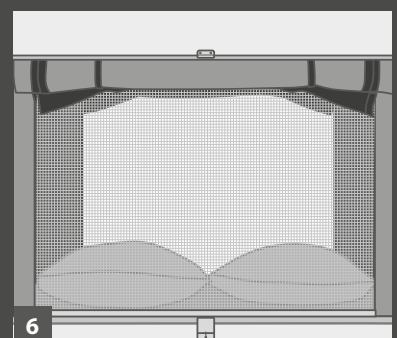
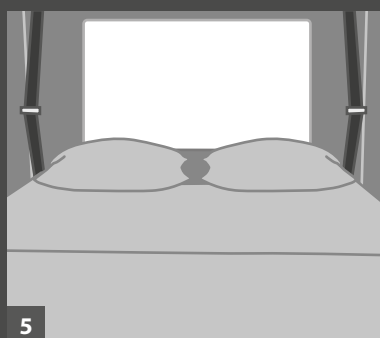
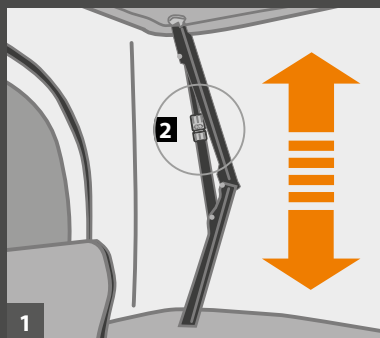

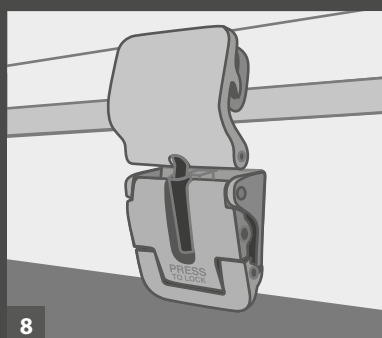
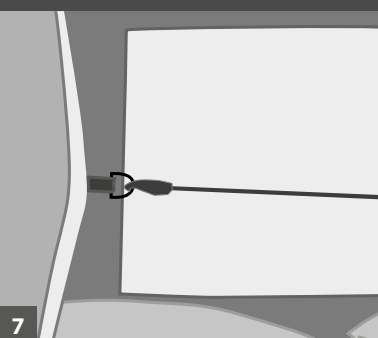
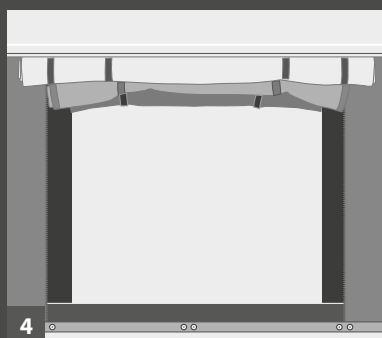
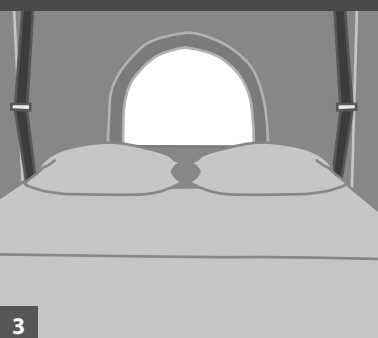
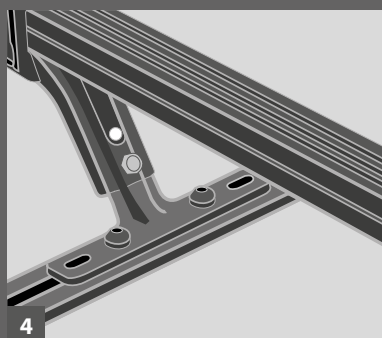
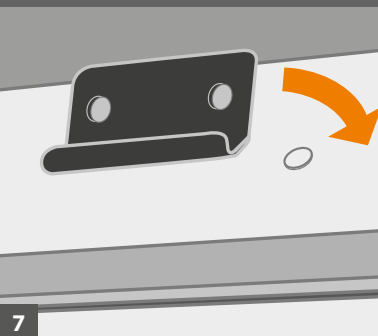

Des versions haut de gamme qui offrent, par rapport aux modèles classiques, d'ultérieurs détails et dotations.

1 - 2 - 3 - Des fermetures éclair en forme de demi lune permettant une ouverture partielle sont montées sur les portes, garantissant ainsi une plus grande intimité ainsi qu'une meilleure circulation de l'air à l'intérieur de la tente. La partie supérieure des portes peut, le cas échéant, servir de prise d'air efficace contre la condensation. Dotation de série, 2 fenêtres et 2 portes-fenêtres, et 6 fenêtres et 2 portes-fenêtres pour les modèles Grand Tour 360° et Airlander Plus 360° X-Large.

4 - Au cours de l'opération de fermeture, les élastiques en dotation facilitent le pliage des tissus à l'intérieur de la tente.

5 - Etui porte échelle.

6 - Panneau Nécessaires : une nouvelle solution appliqué sous le toit, équipé de poches entièrement refermables.

7 - 8 - Les modèles Grand Tour 360° dans les versions Small et Medium sont étudiés pour l'accrochage de barres porte-charge supplémentaires (pour charger une planche de surf, un kayak et des accessoires de tous types).

1 - La série aux dotations haut de gamme se distingue par la possibilité d'effectuer un chargement ultérieur sur la coque.

2 - 3 - 4 - Les barres porte-charge de série sont extractibles et réglables selon la charge à transporter. Tous les accessoires volumineux (tables de camping, chaises, etc...) trouvent parfaitement leur place sur le toit, tandis que tout le nécessaire pour la nuit (sacs de couchage, draps de lit et couvertures) peut rester à l'intérieur des coques.

Nous proposons, à la demande, des kits de chargement pouvant être fixés aux rails en "C" présents sur la coque.

Une nouvelle et très vaste coque, au design captivant qui s'ouvre rapidement grâce à 4 ressorts à gaz. La coque se soulève en deux phases en changeant la position dans laquelle on l'actionne. Dotation: haut de gamme.

1 - De série, les 4 ressorts à gaz permettent une ouverture automatique en 2 phases.

2 - WINDSTOP pour une plus grande stabilité en cas de vent fort.

3 - 4 - Dans l'équipement de série standard du modèle Airtop Classic il y a 2 portes et 2 fenêtres.

5 - 6 - Dans l'équipement de série standard du modèle Airtop Plus il y a 4 portes et 4 fenêtres intégrées dans les mêmes portes. Les fermetures en arc sur les fenêtres et la bande d'évacuation d'eau extérieure permettent de former des bouches d'aération efficaces contre la condensation. Pour le modèle Airtop 360°, 6 fenêtres et 2 portes-fenêtres.

7 - Des élastiques de série situés à l'intérieur permettent de replier aisément le tissu.

8 - Fermeture avec serrage gradué.

TECHNICAL 2

« LA QUALITÉ N'EST JAMAIS ALÉATOIRE ; C'EST TOUJOURS LE RÉSULTAT D'UN EFFORT INTELLIGENT. »

JOHN RUSKIN

Rien n'est laissé au hasard: les matériaux, les composants, les mécanismes, les protections, l'isolation ainsi que les finitions ont été soigneusement testés afin d'obtenir un produit approprié à toute condition climatique.

La fibre de verre et le polyester sont utilisés comme pour les coques des meilleurs bateaux. Maggiolina ne vieillit pas et ne se déforme pas; elle ne se décolore pas.

Elle est résistante aux chocs, mais dans les cas improbables de rupture elle est très facilement et parfaitement réparable (contrairement aux produits en plastique qui sont difficiles à réparer).

Le toit et la base offrent un abri solide et léger avec des capacités d'isolation exceptionnelles : idéal pour les tentes de toit de voiture qui sont actuellement utilisées dans tous les coins du monde, des savanes africaines aux régions polaires.

ISOLATION DU TOIT TESTED - UNI EN ISO

Le double toit des tentes Autohome® est formé d'une coque originale en vitrorésine placée en synergie à un spécial panneau alvéolé qui est pré-perforé au laser. Ce "système structurel" exclusif crée un "coussin d'air" qui est en mesure de contraster, 24 heures sur 24 et de manière naturelle, la formation d'humidité et de condensation à l'intérieur de la tente.



En cas d'orage, le toit en fibre de verre **n'attire pas les foudres.**

COMMENT FONCTIONNE LE "TOIT ISOLÉ" ORIGINAL D'AUTOHOME®

Le toit isolé utilise le même principe qui est adopté, par exemple, dans le secteur de la construction pour la réalisation de couvertures de mansardes : le sous-toit est protégé par un coussin d'air qui se forme dans l'interstice. Cette zone de liaison entre l'intérieur et l'extérieur confère une plus grande isolation thermique et acoustique, et isole du froid, de la chaleur, de l'humidité et du bruit. Le résultat est un espace plus silencieux et plus sain, surtout en cas de pluie.

ANTI-CONDENSATION FOAM

Le système "Anti-condensation foam" de grande épaisseur a lui aussi une grande importance, et c'est le système qu'Autohome® privilégie pour revêtir le sous-toit. Pour la vie en plein air, l'expérience enseigne que cet élément revêt une grande importance au niveau du bien-être intérieur de la tente.

TOUT AUTRE DISPOSITIF DEVIENT INUTILE

Grâce au toit Autohome®, ainsi structuré et technologiquement évolué, d'éventuels autres dispositifs sont tout à fait inutiles, comme par exemple les déshumidificateurs, les ventilateurs plus ou moins bruyants et les cheminées thermiques, qui pour la plupart n'offrent que de faibles résultats.

TOP ISOLATION AHS®

ACTIVE - HARD - SHELL

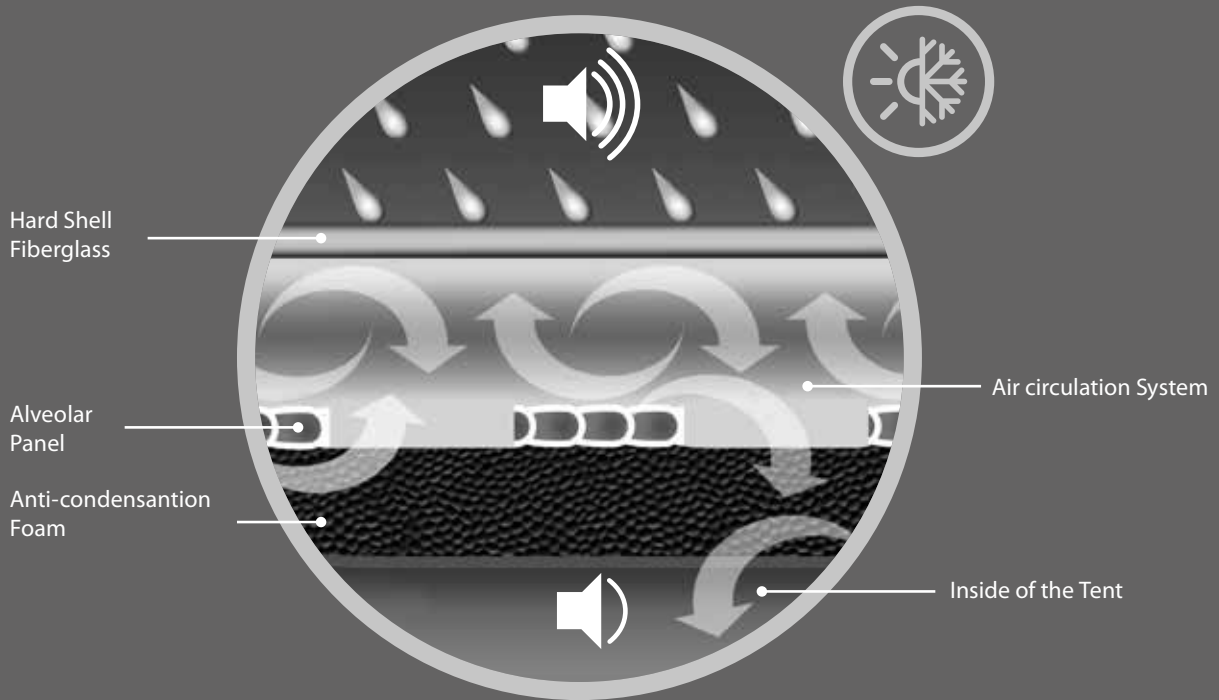

NOUVEAU MOUSTIQUAIRES

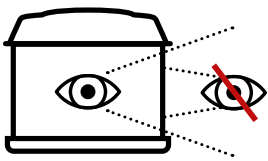

La moustiquaire est dotée d'une extraordinaire fonction d'occultation qui offre plus d'intimité aux occupants de la tente. **À l'extérieur, on ne voit pas l'intérieur, à l'intérieur, on voit l'extérieur.** Elle est



incomparable à la norme et présente un tissage innovant si fin qu'il **ne permet le passage d'aucune sorte d'insectes.** Nuits calmes dans les zones marécageuses, près des cours d'eau, sur les rives des rivières ou dans les zones où la présence de moustiques microscopiques est très élevée. Autohome® a toujours utilisé des moustiquaires à mailles très fines.

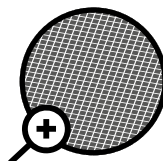

□ **Dim. 1,12 x 0,96 mm [18x20/square inch]**
La moustiquaire utilisée est **à maille fine.**

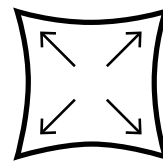

La moustiquaire est **très solide.** Elle est résistante à la déchirure longitudinale mais aussi à la déchirure en direction oblique.

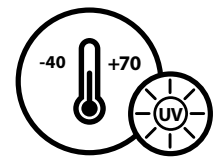

La moustiquaire **résiste à différentes conditions environnementales.** Elle ne craint pas les UV, l'environnement salin et résiste aux changements de température.

TECHNICAL 3

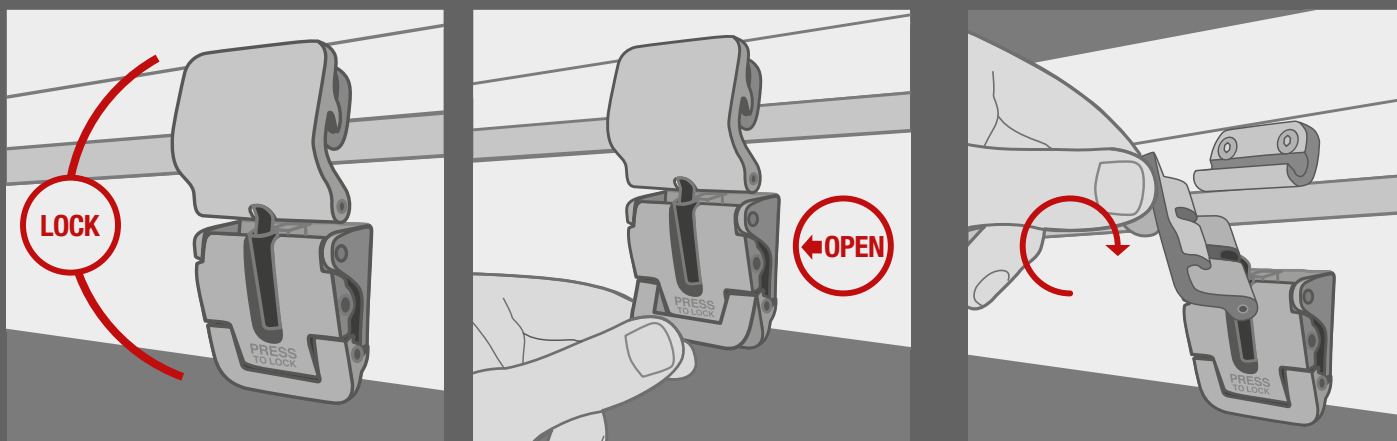

FERMETURES "HIGH PERFORMANCE" BY AUTOHOME®

Même sur le plan des fermetures, nous avons voulu aller au-delà de l'ordinaire et de la standardisation, en réalisant un produit technologique qui a tout pour être supérieur : matériaux, dispositifs et design.

Nos fermetures "High Performance", tout à fait innovantes, sont réalisées en acier et aluminium, spécialement conçues pour nos coques de manière à valoriser ultérieurement la qualité du produit. Sur le plan des fermetures, il n'y a rien de semblable sur le marché, encore moins si l'on considère les fermetures courantes fabriquées en série à partir de tôles moulées à froid.

De par leurs caractéristiques de robustesse, fiabilité et longévité, nos fermetures sont parfaites pour répondre à l'off road le plus exigeant, même dans des conditions de voyage et de camping extrêmes ou contraignantes. Points forts distinctifs et cohérents à la qualité TUV :

Le façonnage : elles sont obtenues par extrusion de barres pleines en aluminium et adéquatement coupées

La force : leur structure est en aluminium de grande épaisseur renforcé par un cœur en acier inox, de manière à résister aux sollicitations mécaniques et ambiantes les plus intenses

L'ergonomie : elles sont extrêmement pratiques et précises dans le geste de fermeture

La versatilité : le serrage est réglable, en assurant une continuité de performance durable

La praticité : un dispositif à ressort particulier évite qu'elles ne restent pendantes après ouverture

La sécurité : elles sont équipées de "Press Lock", un système automatique (facile à activer) pour garantir l'effective fermeture

Certification de qualité : 2 fermetures sur le devant, situées sur la surface la plus exposée à l'impact de l'air, pour garantir une sécurité majeure en cas de vitesse de marche soutenue, et 1 seule fermeture derrière, comme l'organisme de certification TUV SUD l'a demandé et certifié.

Brevet : l'exclusive fermeture est protégé par un brevet.

Et en plus... Elles sont élégantes et transforment la fonctionnalité en style, grâce au design exclusif voulu par Autohome®.



Serrure à clé disponible sur demande.

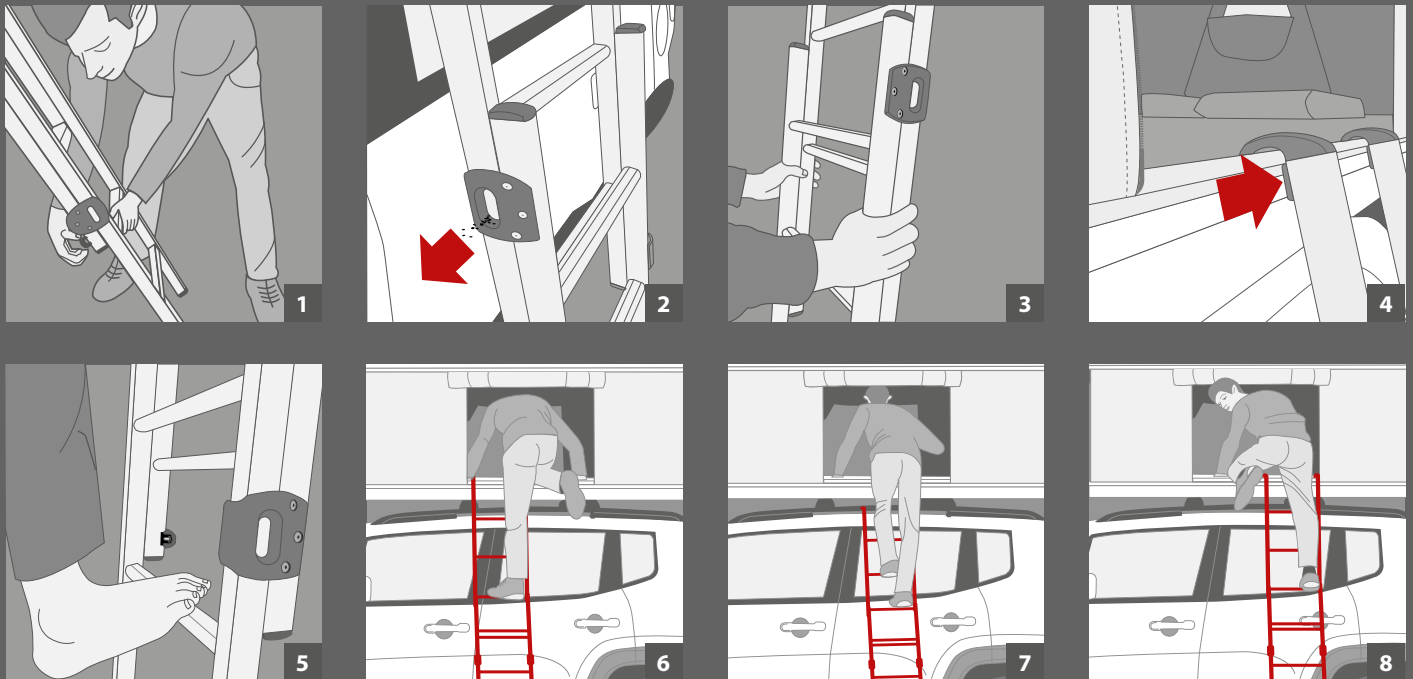

DÉTAILS SUR LES ÉCHELLES AUTOHOME® QUALITY CERTIFIED

Malgré la grande variété d'échelles disponibles sur le marché, Autohome® les fabrique selon ses propres spécifications pour offrir une échelle en aluminium parfaite, légère, et d'encombrement minimum et d'épaisseur minimale, parfaitement coordonnée et dimensionnée aux tentes.

Nous n'utilisons pas les échelles disponibles sur le marché ou de fabrication à faible coût.

Toutes les échelles sont composées de deux moitiés qui coulissent l'une sur l'autre, maintenues ensemble par quatre supports en acier revêtu d'Arnitel, une plastique d'une résistance extraordinaire. Autohome® l'a conçue et façonnée de manière à ne retenir le sable, la boue ou les saletés, et pour garantir le bon fonctionnement de l'échelle en toutes circonstances.

La position d'appui de l'échelle à l'entrée de la tente est personnalisable, tandis que le blocage automatique "Lock Security" est intégré dans l'échelle. Ainsi, aucun besoin de fixation mécanique, inesthétique et peu fonctionnelle, de l'échelle sur la tente.

Étui porte-échelle en dotation.

1 - Le dispositif automatique à ressort "Lock Security" bloque les deux parties coulissantes de l'échelle en lui conférant une grande stabilité.

2 - Les deux parties de l'échelle sont maintenues par des supports en plastique Arnitel conçus "ouverts" pour pouvoir éliminer toutes sortes de dépôt et de saleté, en garantissant ainsi le bon fonctionnement de l'échelle même en présence de sable ou de boue; son coulissement et son réglage ne sont ainsi jamais compromis.

3 - Les échelles sont ergonomiques et réalisées avec des profils en aluminium arrondis pour une utilisation confortable.

4 - Le pare-choc intégré à l'échelle a une double fonction : amortissante pour limiter toute oscillation de la tente et antichoc pour protéger le toit du véhicule ou la gouttière (en cas d'appui de l'échelle sur celle-ci, par exemple dans le cas de Land Rover Defender).

5 - Les degrés à section ovale ont une surface plane antiglisse pour monter confortablement même à pieds nus.

6 - 7 - 8 - L'échelle est conçue pour s'appuyer, sans point fixes, à la base de la tente.

Elle peut être placée à droite, à gauche ou au centre de l'entrée de la tente, selon les exigences, et pour ne pas gêner l'ouverture de la porte du véhicule. Une praticité qui ne demande aucune fixation inesthétique et peu fonctionnelle.



Essai de flexion laterale de l'échelle
Essai de flexion des profils
 Essai de torsion des échelons et des marches
 Test pour les crochets des échelons marches
 Résultat du test: **RÉUSSITE**

TECHNICAL 4

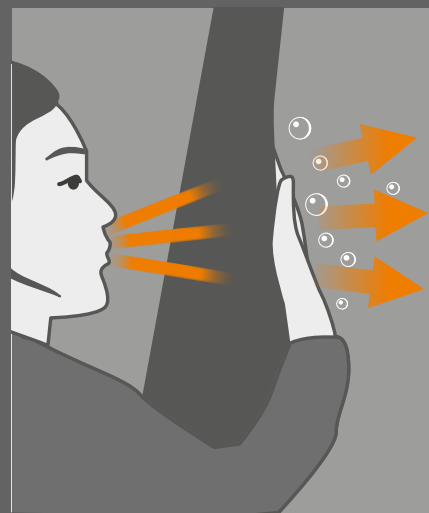
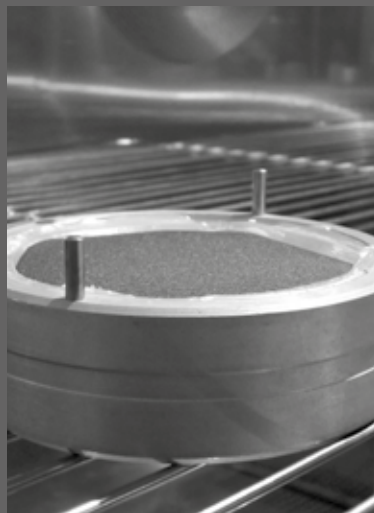
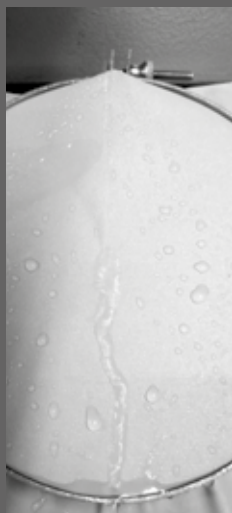
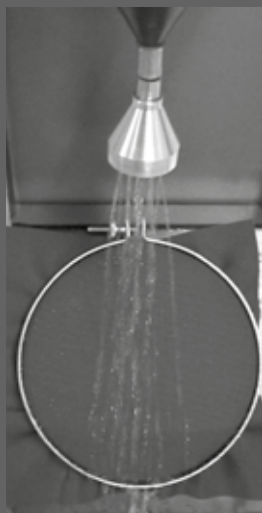

HIGH QUALITY TEXTILE

Difficile de prévoir la météo! Et quand il s'agit d'orages, de vent ou de chaleur torride, Autohome® a la bonne solution pour bien vivre à l'intérieur de la tente.

Les modèles AIRLANDER, AIRLANDER PLUS, EXTREME, AIRTOP adoptent depuis toujours le Dralon® (fibre textile de Bayer), un tissu de grande qualité. Contrairement aux tissus plastifiés, enduits ou de simple coton, Dralon® est à la fois imperméable et résistant, mais il est surtout respirant.

Chaque centimètre carré du tissu Dralon® contribue au renouvellement naturel de l'air, pour offrir un bien-être réel à l'intérieur de la tente.

Outre à isoler du froid et de la chaleur, la texture particulière du tissu protège de la lumière nocturne et des premiers rayons du soleil.

TEXTILE REPORT

Le analisi eseguite da qualificati e imparziali istituti di certificazione confermano la straordinaria qualità del tessuto Autohome®.

More info: Autohome-official.com > Prodotti > Textile Report

LA VÉRITÉ SUR LA RESPIRABILITÉ

FAITES UN TEST!

Approchez-vous de la tente, prenez un pan de tissu et pressez-le sur votre bouche. Inspirez, puis expirez fortement. Si vous sentez l'air passer sur la paume de la main, cela signifie que le tissu est vraiment respirant.

Avec un tissu respirant, vous ne vous sentirez jamais suffoquer, vous pourrez toujours respirer à pleins poumons, même pendant les nuits les plus chaudes.

Et c'est fini avec les courants d'air, car vous n'aurez plus besoin de laisser les fenêtres ouvertes pour chasser l'humidité.

Transpirabilité

Dralon Tissu: mm/s 23,1

K100-K200 Tissu: mm/s 9,3

LES AVANTAGES DES TISSUS AUTOHOME®



Repliable même mouillé, il ne rétrécit pas, ne se gonfle pas et n'absorbe pas l'eau.



Imperméable et indéformable: Aucun traitement n'est utilisé; c'est la composition des fibres qui donne l'imperméabilité au tissu.



Résiste aux accrocs et est imputrescible: l'entrelacement spécial de la fibre le rend très résistant.



Dense, isolant et obscurcissant: esthétiquement de grande qualité, il est souple et agréable au toucher.

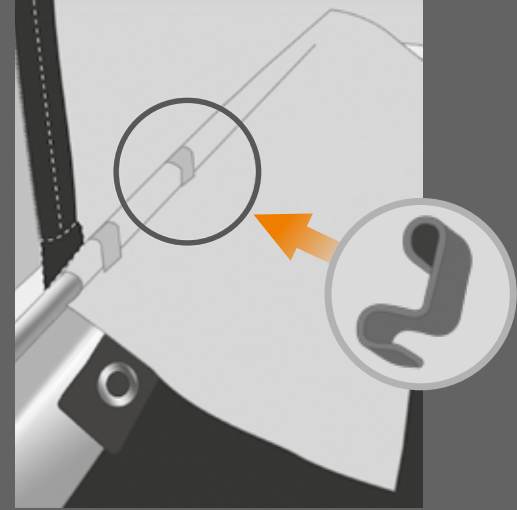
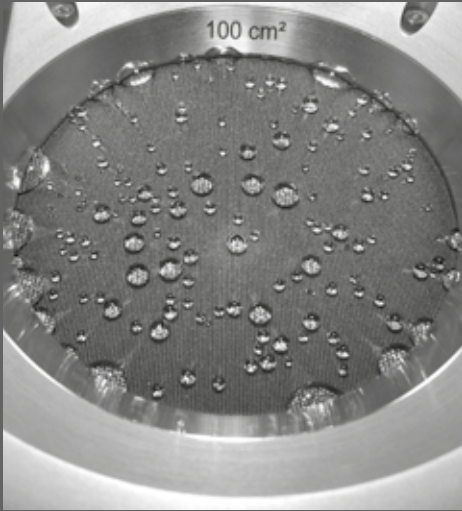

HIGH CLASS TEXTILE

La condensation est un phénomène naturel qui touche les tentes de camping. Lorsque la température extérieure descend et devient plus basse de la température intérieure, l'humidité de l'air peut se condenser et se déposer, sous forme de gouttelettes, sur les parois de la tente. La condensation à l'intérieur d'une tente peut se manifester surtout le soir, la nuit, ou en altitude lorsque le tissu est plus frais.

Forte des acquis d'années d'expérience et du soin qu'elle apporte à la sélection des meilleurs matériaux, Autohome® a choisi Airtex®, un tissu de très haute qualité, pour les nouveaux modèles Airlander Plus 360° X-Large, Grand Tour 360°, Airtop 360° et Airtop Plus. Très éclectique, Airtex® est un tissu imperméable et résistant, qui présente une vitesse d'évacuation de la vapeur d'eau à l'extérieur de la tente extrêmement élevée. Désormais, la condensation ne sera plus un problème.

ÉVACUATION DE LA VAPEUR D'EAU

Vitesse d'évacuation de la vapeur d'eau: 440 g/m²/24 h.

Airtex® est un tissu qui ne retient pas la vapeur d'eau dans la tente, mais qui l'évacue de manière naturelle vers l'extérieur. Et c'est justement la différence par rapport au polyester plastifié, qui étant étanche, est un véritable générateur d'humidité et de condensation.

APPLICATION DE TISSU PROTÉGÉE PAR BREVET

L'accrochage exclusif du tissu à la base de la tente se fait avec des ressorts élastiques en acier : sans coutures.

Choix exclusif et qualifié qui caractérise depuis des années la production Autohome® !

Pas de coutures dangereuses exposées à l'eau au point de fixation le plus délicat.



SANS
COUTURES



Fixation de la couleur: La coloration se fait sur les fils et non sur les pièces de tissus. Même sous les rayons de soleil les plus brûlants il ne déteint jamais.



Résistant aux amplitudes thermiques. Le tissu est garanti pour des températures extrêmes, pouvant atteindre de -30° C à + 70°C.



Manutenzione facile. Non richiede particolari cure.





ACCESSORIES

MAGGIOLINA® AIRTOP®

VÉRANDA INDÉPENDANTE

Plus d'espace pour la liberté de voyager

Disposer d'une véranda indépendante signifie créer un espace supplémentaire très pratique pour mieux profiter des vacances: un espace parfait pour se détendre à l'abri de la pluie et du soleil, pour cuisiner et prendre ses repas, pour ranger des équipements sportifs ou de camping, et pour toutes les autres nécessités de la vie en plein air. Elle permet également de disposer de places supplémentaires pour dormir et d'assurer plus d'intimité, si nécessaire. La véranda est une structure indépendante et structurellement autonome : ainsi, elle peut rester installée sur place (elle reste debout toute seule) lorsque l'on souhaite se déplacer momentanément avec l'auto. L'équipement placé à l'intérieur reste à l'abri et protégé des regards indiscrets et des intempéries : en effet, elle peut être fermée sur quatre côtés. Grâce à la véranda, le camping devient moins dépendant de l'auto. Par exemple, faire des courses ou sortir le soir pour aller dîner n'est plus un souci. Il est de même pour faire des excursions ou des immersions. Même si l'on souhaite replier la Maggiolina, la véranda peut rester installée. Par conséquent, il n'y a plus aucun besoin de toujours ranger tout l'équipement dans le coffre de la voiture. La fiabilité du produit est en parfaite syntonie avec la haute qualité Autohome® : en effet, elle se base sur des piquets autoportants très robustes en aluminium qui permettent d'utiliser la véranda tant associée à la tente de toit que de manière indépendante, comme une véritable tente. Grâce à ces principes de fonctionnalité, la « Véranda » est devenue un autre grand succès d'Autohome®.



Piquets en aluminium anodisé



Réalisés en tissu AIRTEX.

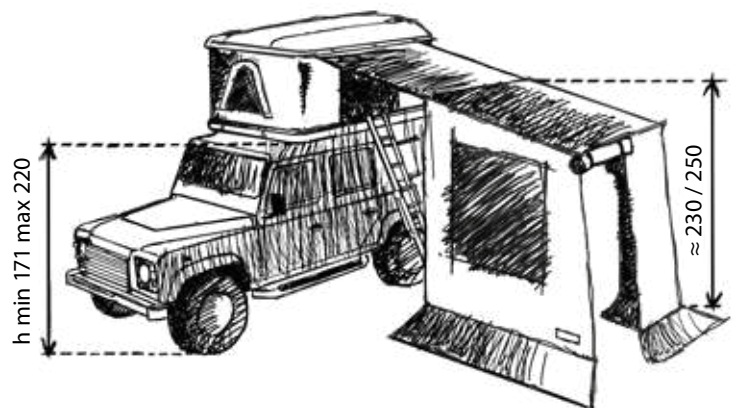
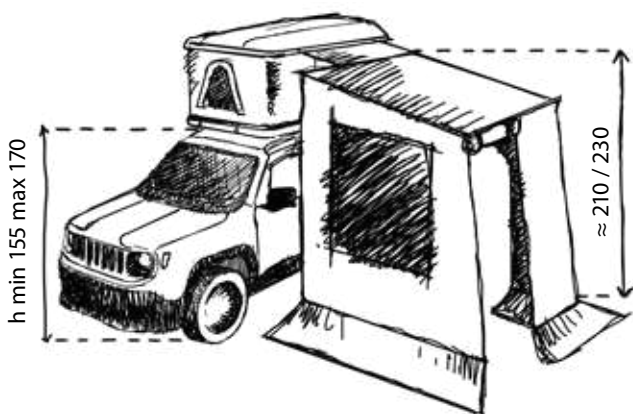

VÉRANDA INDÉPENDANTE Art. M/05A

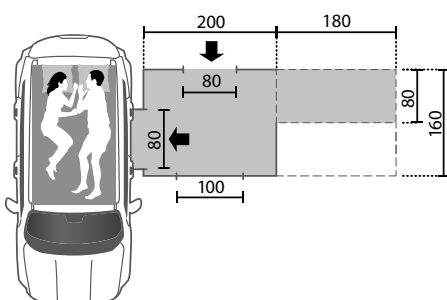

VÉRANDA INDÉPENDANTE 4x4 Art. M/06A

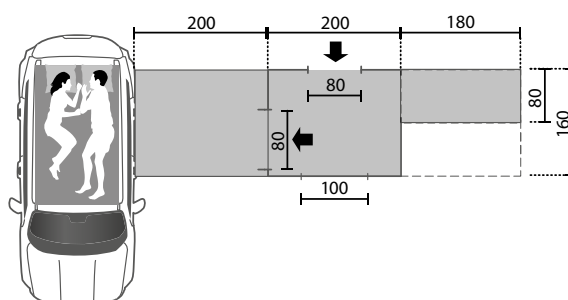

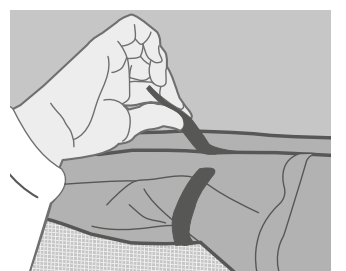
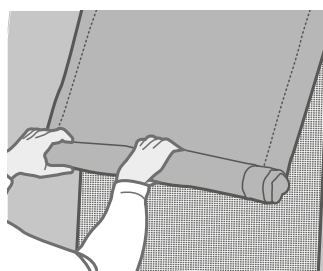
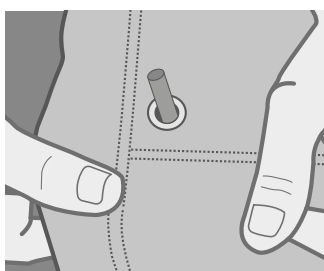

ACCESSORIES

MAGGIOLINA® AIRTOP®

CABINE VESTIAIRE INTÉGRÉE L'intimité en quelques secondes

Voyager en liberté est un plaisir qui ne doit pas faire renoncer à l'intimité. En plusieurs occasions il est utile, voire indispensable, de disposer d'un espace supplémentaire, pratique et protégé des regards indiscrets.

Cette cabine vestiaire originale respecte et exalte les bases fondamentales de la philosophie Autohome® : le maximum de la praticité et de la fiabilité, du montage à l'utilisation, en passant par le style. Le montage est extrêmement rapide : en effet, la structure s'intègre à la tente Maggiolina grâce à 3 piquets télescopiques en aluminium, faciles et rapides à utiliser. La coordination avec la Maggiolina se fait en parfaite harmonie.

Cela permet de créer un "espace intime" très précieux pour le camping ou les différentes étapes du voyage. Pensée comme vestiaire, elle permet aussi d'y ranger temporairement des équipements pendant la nuit ou en cas d'arrêts pendant les déplacements.

Chaque détail est soigné en y prêtant la plus grande attention : la cabine se ferme sur 4 côtés et elle est équipée d'une fenêtre munie de moustiquaire et d'une porte d'entrée avec fermeture éclair en arc, ce qui permet une ouverture graduée et personnalisée.



CABINE VESTIAIRE 4x4

(pour SUV – fourgons – tous-terrains)
cm 150 x 200 x h250/270

L'accessoire qui a conquis tout le monde, même les voyageurs les plus exigeants par sa grande praticité. La toile Airtex® couleur Carbone, à l'aspect engageant, distingue cette série 4x4. Elle a été élargie et munie de 2 fenêtres latérales et d'une porte-fenêtre sur le devant. Toutes les ouvertures disposent de moustiquaires occultantes composées d'une maille très fine pour une protection optimale.



CABINE VESTIAIRE Art. M/12A

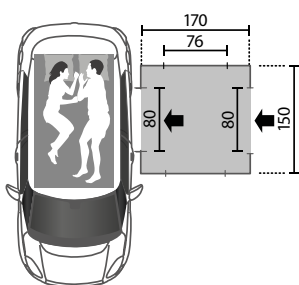

CABINE VESTIAIRE 4x4 Art. M/13A

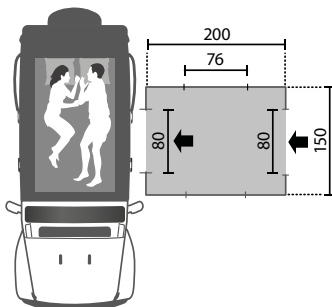

Piquets en aluminium anodisé



Réalisés en tissu AIRTEX.



Art. M/12A

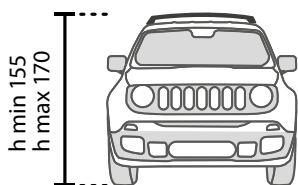

Art. M/13A-1

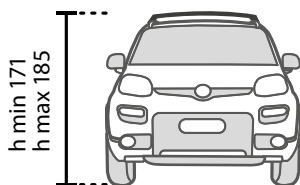

Art. M/13A-2

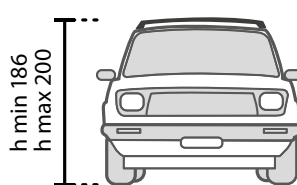

Art. M/13A-3

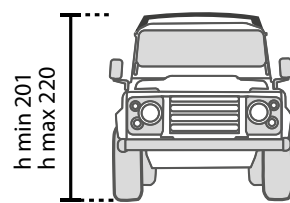

ACCESSORIES

MAGGIOLINA® AIRTOP®

1 - WING (Art. M/W01)

«Aile de chauve-souris»

Protection sur l'entrée pour un abri supplémentaire en cas de pluie. Elle est simple, facile à monter et très appréciée par la clientèle. En tissu Airtex, avec structure anti-vent, en aluminium et acier, elle prend peu de place. Équipé de crochets pour chaussures. Couleur disponible : Black.

2 - CAPUCHON D'HIVER (Art. M/10A)

Le capuchon d'hiver est réalisé en fibre nylon résiné avec poudre d'aluminium et il est utilisé dans les lieux humides pour obtenir une isolation supplémentaire contre le vent et le froid. C'est un accessoire utile pour ceux qui voyagent dans le Nord. Il s'applique en un instant grâce au velcro et peut rester monté ou plié à l'intérieur des coques. Indiqué aussi pour les safaris et dans tous les pays où il y a une grande amplitude thermique.

3 - BÂCHE (pour auto) Art.M/11A-1

BÂCHE 4X4 (Suv- fourgons- tous-terrains)

Art.M/11A-2

Pour avoir une zone d'ombre ou un abri en cas de pluie. La structure est composée par des piquets en aluminium anodisé.

Dimensions du toit: 200x160 cm.

4 - PIEDS (Art. M/09A)

Quatre pieds robustes permettent l'utilisation de la Maggiolina par terre tout en restant loin du sol (25 cm) afin d'éviter les contacts avec l'humidité, l'eau et les insectes. Pliants et réglables, ces supports sont faciles à installer dans la position souhaitée. Utiles dans les campings ou dans les zones résidentielles interdisant l'accès au véhicules la nuit.

5 - ROLLING TOP - SHELL

Art. R/TOP - S cm 180x180

Art. R/TOP - M cm 220x225

Auvent avec structure porteuse dans une boîte en aluminium anodisé et facile à installer sur n'importe quel rack de toit.

C'est un produit exclusif conçu et fabriqué par Fiamma® pour Autohome®.

Inclus dans la fourniture du KIT standard : support d'accrochage de l'auvent à appliquer sur les barres de toit - rack de toit.

ROLLING TOP - SOFT

Art. R/TOPS - S cm 200x250

Auvent avec structure porteuse en aluminium avec couverture en PVC, facile à installer sur n'importe quel rack de toit. Le Produit Autohome® est pratique et toujours prêt.

Inclus dans la fourniture du KIT standard : support d'accrochage de l'auvent à appliquer sur les barres de toit - rack de toit.

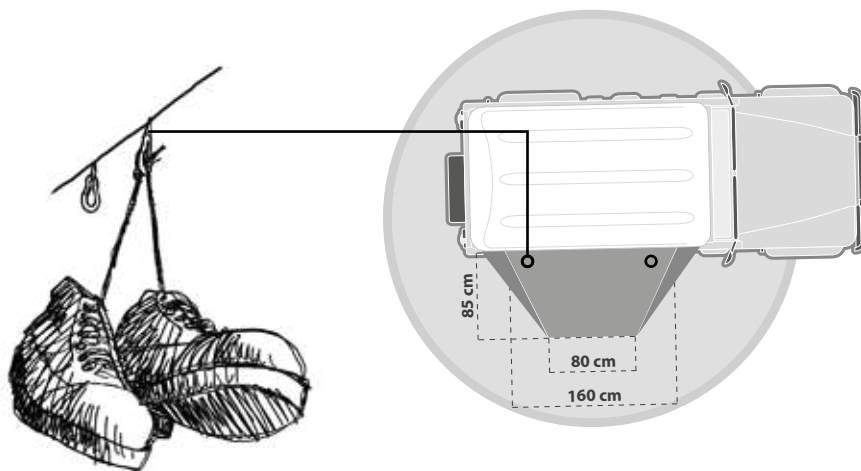

Crochets pour chaussures de série

NEW



Piquets en aluminium anodisé



Wing, la cabine vestiaire et bâche sont réalisés en tissu AIRTEX.



2

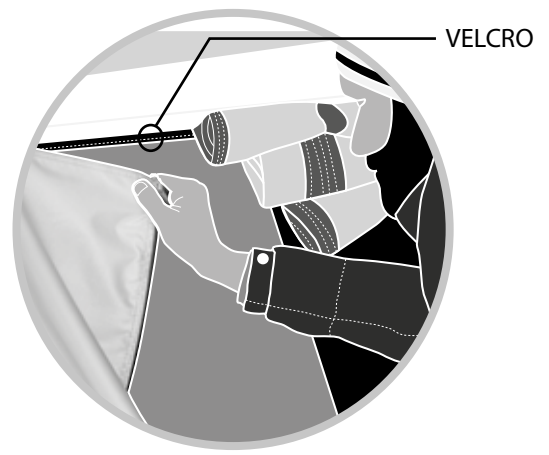

3



4



5



BÂCHE Art.M/11A-1 - Art.M/11A-2

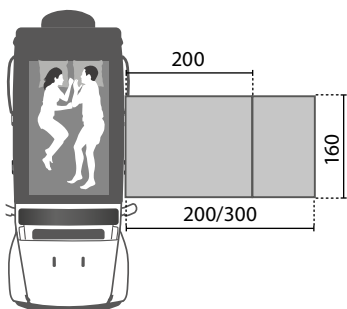

ROLLING TOP SMALL

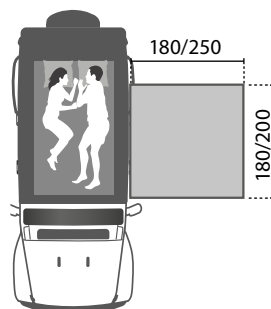

ROLLING TOP MEDIUM

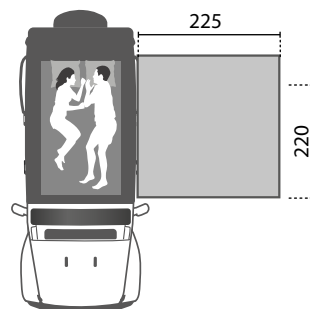

NEW

LE MAÎTRE

DE STUTTGART



BERND WOICK

Bernd Woick a une longue expérience dans la gestion de magasins spécialisés dans la vente de vêtements de plein air, de tentes et de solutions techniques pour le trekking, l'alpinisme et les voyages d'aventure. Grâce à cette expertise professionnelle, il est reconnu comme un grand spécialiste des matériaux et des dispositifs dans l'industrie du voyage, testés de première main et à travers les innombrables témoignages de ses clients. Son entreprise, fondée en 1982 à Filderstadt, en Allemagne, s'est développée au fil du temps dans d'autres villes allemandes. Pouvant compter sur des collaborateurs talentueux, Woick a décidé ces dernières années de consacrer de plus en plus de temps aux voyages personnels, des expéditions dans un fort esprit de découverte en dehors des routes traditionnelles et telles à favoriser un contact total avec la nature. Il aime particulièrement voyager en voiture bien équipée. Il essaie personnellement les véhicules préparés pour ces voyages "no limits" et il est conseiller spécialisé pour les entreprises du secteur de l'automobile. Sa devise est : «Voyager, c'est vivre des rêves».

Pour cette symbiose entre l'expérience professionnelle et la passion concrète du voyage, il représente un «testeur» exceptionnel pour les produits Autohome®.



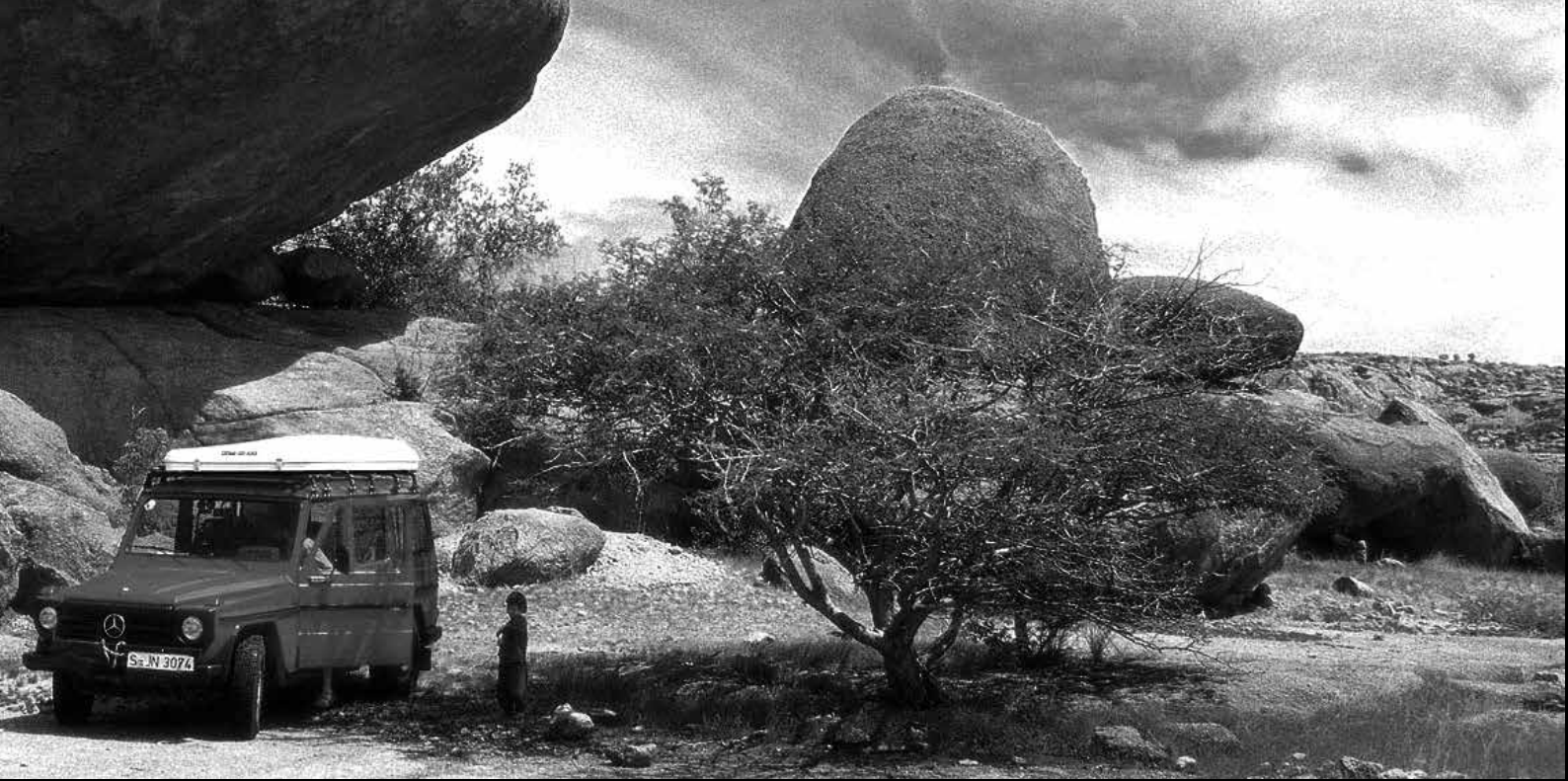

AUTOHOME® ET WOICK ONT GRANDI ENSEMBLE

« En fait j'ai vu la naissance de la société Autohome® et j'ai suivi son évolution grâce à l'offre de mes magasins spécialisés. Nous avons immédiatement compris la philosophie qui a guidé Autohome® et les choix techniques et de construction qui en ont fait une réalité d'excellence, qui se démarque dans un marché où, malheureusement, l'improvisation était et est toujours présente. Au contraire, Autohome® a immédiatement suivi la voie de la qualité et de la fiabilité maximale. C'est pourquoi, dans notre activité commerciale, nous avons choisi d'en faire l'un des fleurons de notre offre. Une décision qui s'est avérée correcte à tous les niveaux, comme en témoigne le succès croissant des tentes de toit Autohome®, même chez des clients extrêmement exigeants et préparés. »

HO SEMPRE J'AI TOUJOURS CRU AU CONCEPT DE TENTE DE TOIT

Les avantages d'une tente de toit excellente sont si évidents qu'il semble impossible qu'il ait fallu des années pour qu'elles soient sous les projecteurs. Et pourtant ça a été le cas ! J'ai toujours recommandé les tentes de toit depuis le début de leur diffusion, il y a plus de vingt ans, parce que je connaissais bien leurs caractéristiques en termes de fonctionnalité, de confort et de sécurité. La tente de toit signifie une disponibilité quasi immédiate de la structure, un aspect pratique et surtout un abri optimal contre les inconforts plus ou moins graves de la nuit en plein air. On peut dire, sans risque de se tromper, que c'est la tente de toit qui a rendu la voiture équipée plus fonctionnelle et plus compétitive que les autres solutions de repos nocturne. Aujourd'hui ce concept est acquis, mais pas complètement. Il y en a encore beaucoup qui ne connaissent pas bien les différences. C'est là que réside l'importance d'une proposition aussi qualitative que celle d'Autohome® : démontrer comment bien faire les choses signifie ne jamais revenir en arrière. C'est exactement ce qui s'est passé avec beaucoup de mes clients à qui j'avais recommandé Autohome®. Et c'est ce qui s'est passé même ... avec moi même !

DE CONSEILLER À UTILISATEUR

« Maintenant je voyage pendant une bonne partie de l'année. Toujours en voiture et avec les tentes de toit. Je peux, à juste titre, me considérer comme un «citoyen du monde», car je pense avoir voyagé en presque tous les cinq continents. Mais il y a toujours tant à découvrir et à vivre ! En utilisant les tentes de toit Autohome® de manière intensive, je pense pouvoir être considéré comme un testeur de haut niveau. J'ai donc pu vérifier personnellement comment les choix techniques et constructifs d'Autohome® font vraiment la différence. Si, ces dernières années, mon avis était surtout de type technique-théorique, aujourd'hui c'est exactement le contraire. Je peux dire que les niveaux de durabilité et de protection offerts par les tentes de toit Autohome® sont beaucoup plus élevés que tout ceux qui existent dans le commerce. En particulier, je dis : une tente de toit Autohome® est le premier et le meilleur investissement qu'un voyageur devrait faire. Il participe activement à tout : bien-être, sécurité, confort. »

"la tente de toit Maggiolina a ete notre maison pendant 700 jours. et ça nous manque encore aujourd' hui !"



EXPERIENCE

PERSONNE COMME LUI

AKIS TEMPERIDIS

Après des années de journalisme, j'ai ressenti le besoin de me lancer plus directement dans la partie du voyageur, celui qui... part et va. Et ce fut tout de suite la passion ! Avec mon expédition « The world Offroad I », je voulais vivre une expérience de grand engagement tout de suite, sans demi-mesure. J'ai monté une Land Rover Discovery équipée d'une tente Maggiolina Extreme Forest et je suis parti pour un tour du monde. Je savais que ça allait être difficile, mais je n'imaginai pas de parcourir 167 000 km en 1 234 jours, touchant 67 pays et 5 continents. Comment ai-je réussi? La passion et tant de curiosité. Partagées avec Vula, ma compagne de vie et de voyage. Maggiolina a été notre maison et notre refuge pendant 718 nuits dans environ 600 endroits différents !

Pour moi et Vula, ce furent des moments inoubliables, peut-être uniques. Nous étions excités et nous avons adoré ce sentiment de liberté totale que seule une tente de toit Autohome® peut donner. Je souligne: une très bonne tente de toit, parce que s'il n'y avait pas eu la qualité de Maggiolina à plusieurs reprises, il y aurait eu des problèmes... Je l'ai raconté plusieurs fois en me souvenant de ce grand voyage : Maggiolina nous a donné une énergie positive au quotidien. Nous avons dormi à la fois dans des températures chaudes et dans des conditions de gel, mais dans le Maggiolina, nous nous sommes toujours sentis choyés.

"c'est plus qu'une tente, c'est de l'énergie positive !"



UN DÉSIR IRRÉSISTIBLE DE VOYAGER

Notre première grande tournée a été réalisée en collaboration avec le principal magazine automobile de Grèce, pour lequel j'ai travaillé. L'écriture a toujours été mon principal travail, qui prévoit également l'édition de livres et de guides de voyage. Avec Vula et notre fille, nous avons vécu en Italie pendant plusieurs années, mais le désir de voyager ne nous a jamais abandonnés. Mais tout fait le contraire! Nous avons vécu beaucoup d'autres expériences depuis 2010. Nous avons par exemple participé au projet « Around the World » lancé par « 7Milamigialontano ». Après cette collaboration est né « The World Offroad II », qui nous permis de parcourir de nouvelles routes à partir de la mythique « Route de la soie ». Dans cette aventure, je conduis un camping-car 4x4 IVECO, mais sans renoncer à monter sur le toit une tente Overland Autohome® de 90 cm de large, comme espace de détente et pour accueillir des voyageurs supplémentaires.

Pendant les nouvelles tournées, je poursuis également mon activité d'écrivain et de photographe, qui s'exerce aujourd'hui principalement en pensant au monde en ligne, sur des sites, des portails et des réseaux sociaux. Ce sera toujours le réseau qui accueillera mes prochains rapports, des documentaires réalisés avec une attention particulière à l'observation des pays et des populations avec lesquels nous entrons en contact. Des expériences culturelles ainsi que des aventures, auxquelles j'aime beaucoup faire participer ma fille.



Με αγάπη στον Τζουζέπε και στη Βαλεντίνα.



THE WORLD OFF ROAD

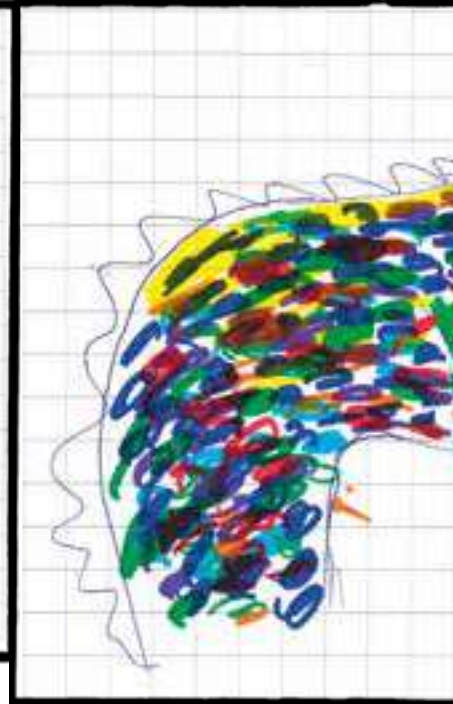
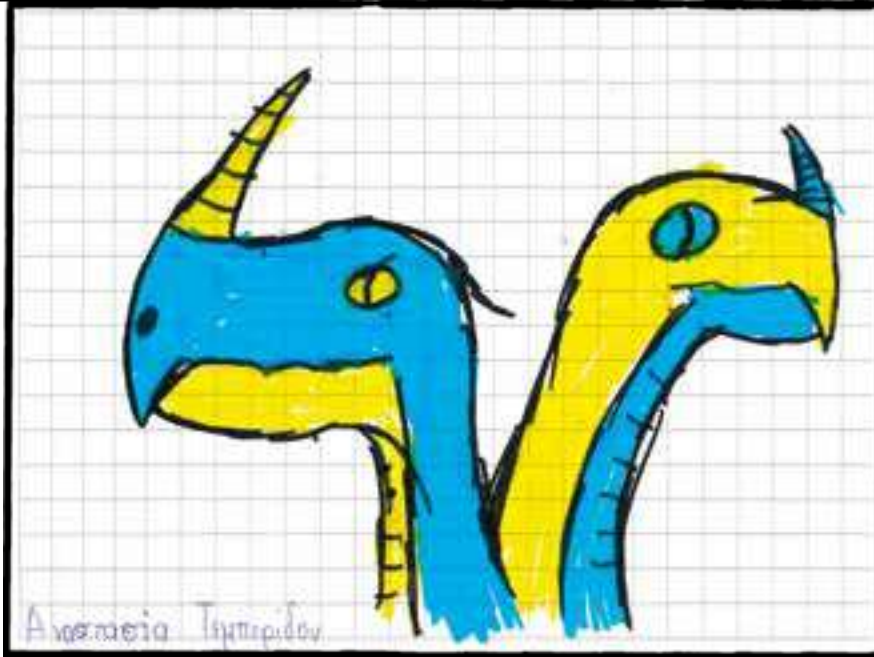

Voici un cadeau pour vous : quelques dessins de voyage "The World Off Road"

Anastasia Temperidis

"Je m'appelle Anastasia
et je viens de
Salonique - Grèce.

Ma mère s'appelle Vula
et mon père Akis."

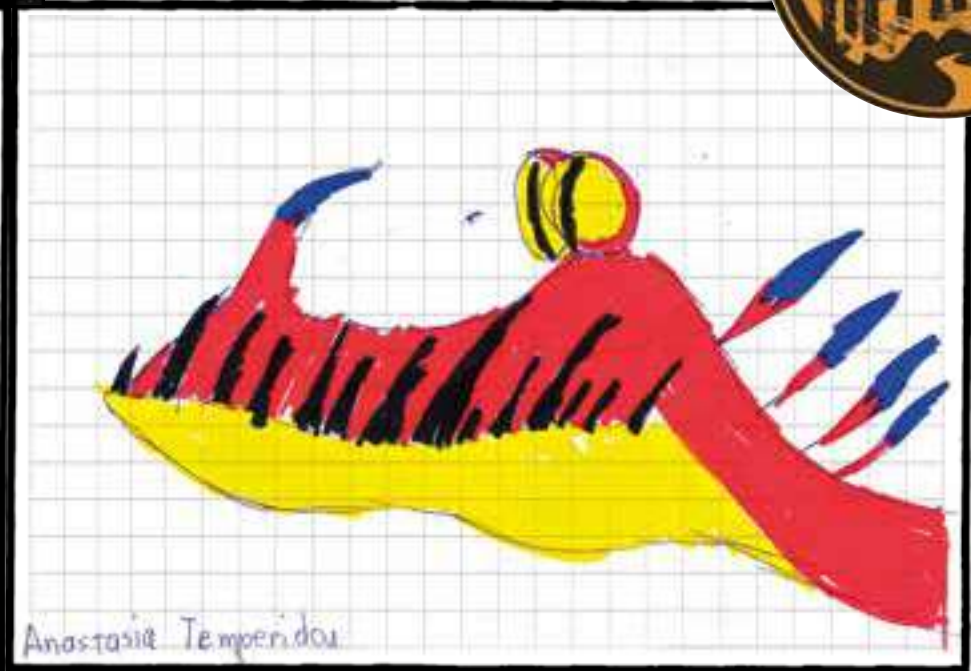
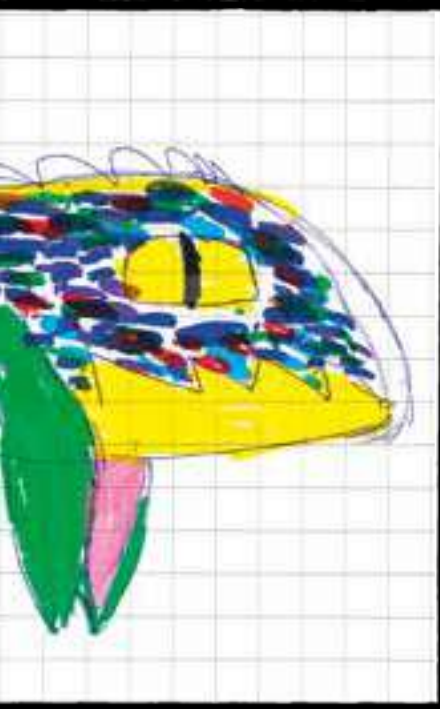

sins que j'ai fait au cours du long



MAGGIOLINA:



* AKIS TEMPERIDIS E VOULA NETOU
SUPERSTAR TRAVELLERS



PH. MAX DONOSO



Lorsque vous êtes à des milliers de kilomètres de chez vous, dans le désert, dans la jungle ou dans un environnement hostile, quand tout autour de vous est mis à dure épreuve et que le succès de l'expédition n'est pas seulement lié à la capacité de l'explorateur mais également à l'équipement, Maggiolina est toujours prête. Un lit confortable, loin du sol et d'éventuelles surprises désagréables, pour dormir en toute sécurité. Ceux qui ont goûté à Maggiolina, ne veulent entendre parler de rien d'autre pour dormir sur le toit de leur véhicule: le témoignage de ce succès provient des nombreux usagers qui voyagent dans le monde entier ainsi que des clients de tous les pays. Maggiolina a été la protagoniste de nombre de voyages, aventures et raids de grand renom. Les citer tous risquerait de nous faire écrire des pages entières de lieux, parcours, itinéraires et villes. Maggiolina est, tout simplement, l'instrument pour vivre des aventures captivantes!



UN SUCCES MERITE

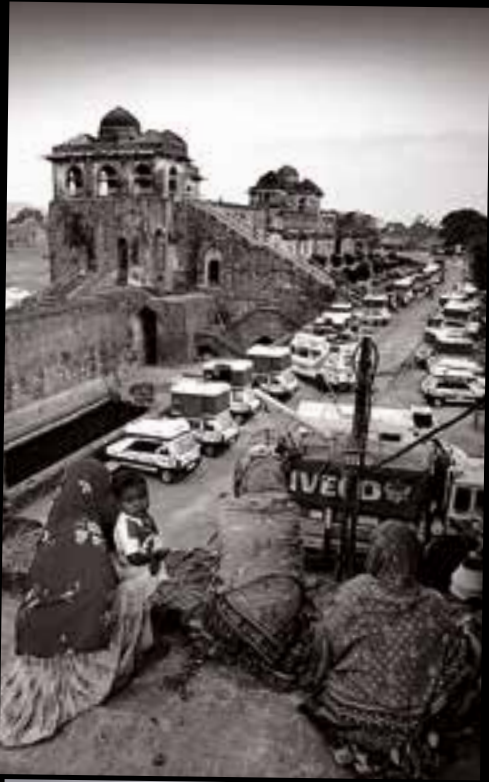



CE N'EST QUE CELUI QUI CONNAIT



SON BUT QUI TROUVE SA VOIE



 **COLUMBUS®**
CLASSIC

 **COLUMBUS®**
VARIANT

 **COLUMBUS®**
CARBON FIBER



UNE DÉCOUVERTE PALPITANTE

Un sens de liberté dès le premier regard, le véritable esprit d'indépendance maintenant évident plus que jamais. Columbus est la tente de toit idéale pour le week-end, pour les vacances ou pour les voyages plus importants.

La ligne surprenante de cette tente pour auto est une leçon de design: des mains expertes ont soigné tous les moindres détails avec passion et dévouement. En partant des matériaux utilisés, des composants pour arriver à l'isolation, aux protections et aux finitions: tout a été soigneusement testé afin de proposer un produit adapté à n'importe quelle condition climatique.

Columbus est bien plus qu'une tente de toit pour camping: sa résistance, son éclectisme et sa sécurité en font aussi une tente idéale pour le camping extrême, pour l'off road, pour les vacances de ceux qui veulent s'éloigner des sentiers battus. Comme toutes les tentes de toit Autohome, Columbus a elle aussi été protagoniste d'aventures dans le monde entier, offrant toujours la protection maximum à ses utilisateurs. L'ouverture est immédiate: deux ressorts à gaz permettent à la coque supérieure de se soulever et aux tissus de rester bien tendus. La Columbus est la seule qui peut se vanter de cette naturelle simplicité. Columbus: tout le reste est superflu.



Elle représente le confort du voyage, elle est parfaite pour ceux qui partagent leurs aventures avec les autres car elle est spacieuse et très résistante au froid : c'est la solution idéale pour ceux qui, comme moi, adorent la montagne. Pour moi, elle a un sens spécial: elle représente mes rêves et mon idée de liberté, l'idée de tout freerider ou skialper.

Michael Garavaldi



SO FAST SO HIGH



La série Columbus est dotée d'une ouverture automatique instantanée; après avoir déclenché l'ouverture postérieure, les deux ressorts prévus à cet effet (comme dans les portes de voitures) soulèvent la coque supérieure tout en maintenant les tissus toujours bien tendus.

La fermeture est tout aussi pratique; vous pouvez vous remettre en route en un clin d'œil et en toute sécurité.

C'est la tente la plus haute qu'il y ait : ouverte, elle atteint 150 cm en maintenant la coque solidement ancrée à la base pour offrir des avantages en termes de stabilité et de facilité d'utilisation.

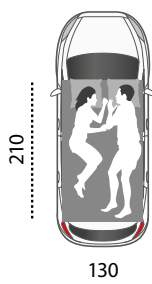

SMALL
Columbus Classic Small: C/01

Version aérodynamique. Conseillée pour 2 adultes.

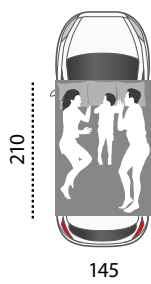

MEDIUM
Columbus Classic Medium: C/02

Version aérodynamique. Conseillée pour 2 adultes et 1 enfant.



LARGE
Columbus Classic Large: C/03

Version aérodynamique. Conseillée pour 2 adultes et 2 enfants.

THE ORIGINAL
TRADE MARK N. 014532105

5
YEARS
WARRANTY

↑
↓
↙
↘
OUVERTURE
AUTOMATIQUE

**TOP
AIRTEX®
TEXTILE**

GRAY



Airtex® est un tissu haut de gamme fabriqué en Allemagne qui ne retient pas la vapeur d'eau à l'intérieur de la tente, mais la libère de manière naturelle contrairement aux polyester plastifiés, ou tissus d'origine asiatique considérés comme générateurs d'humidité.

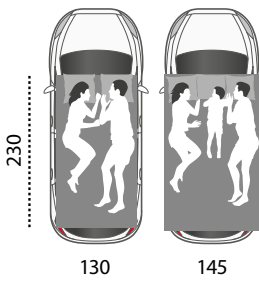

X-LONG

Sur demande,
Columbus Classic
Small et Medium
dans la version
plus longue: L=
230 cm au lieu de
210 cm.



CAPACITÉ DES COQUES

Small env. 196 l
Medium env. 220 l
Large env. 260 l

WINDSTOP



VOTRE REGARD

PALPITANTE



La version du modèle classique est proposée en tissu Airtex Gray, et se distingue par son grand éclectisme au niveau des ouvertures: cette tente de toit peut compter sur une grande fenêtre postérieure disposant de nombreuses personnalisations et permettant de profiter de toute la ventilation et la lumière que vous souhaitez, sans renoncer à votre intimité.

Le caractère modulable des ouvertures allié à toutes les caractéristiques de Columbus Variant vous feront goûter à tous les plaisirs de la vie en plein air, sans jamais renoncer au confort des meilleures tentes de toit pour auto existant sur le marché, les tentes originales Autohome qui ont écrit l'histoire du camping extrême.



"J'aime la simplicité, le dur labeur dans la simplicité des champs, que ce soit sous une nuit claire ou au cours d'une tempête de sable lorsqu'elle se déchaîne et vous mord la peau. Le désert est terrible et sans pitié, mais ceux qui l'ont connu ne serait-ce qu'une fois sont obligés d'y revenir." Ma profession me conduit à écrire et photographier les motos en Afrique, ma passion me pousse à écrire et photographier l'Afrique. Le désert représente presque toujours la moitié de mes voyages, la tente sur le toit de ma Toyota est mon "séjour touristique tout inclu".

Edo Bauer



FREEDOM IS IN THE AIR



Comme toutes les tentes pour auto de la gamme, la Columbus Variant est elle aussi réalisée avec des matériaux de grande qualité qui garantissent résistance et confort.

Les coques en fiberglass allient les qualités de résistance et de légèreté en un seul matériau, facile à laver et à réparer en cas de dégâts (par ailleurs improbables). Les tissus AIRTEX offrent une imperméabilité maximale ainsi qu'un degré de transpirabilité élevé, pour des nuits confortables et toujours au sec. Dans les tentes de toit pour auto Columbus, tout est fait pour atteindre un produit d'excellence.

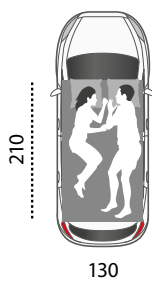

SMALL
Columbus Variant Small:
CVG/01 - CVBS/01
CVC/01
Version aérodynamique.
Conseillée pour 2 adultes.

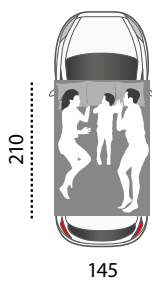

MEDIUM
Columbus Variant Medium:
CVG/02 - CVBS/02
CVC/02
Version aérodynamique.
Conseillée pour 2 adultes et 1 enfant.



LARGE
Columbus Variant Large:
CVG/03 - CVBS/03
CVC/03
Version aérodynamique.
Conseillée pour 2 adultes et 2 enfants.

NEW! OF SERIES

WING

Une protection supplémentaire pour profiter de votre séjour en tente même en cas de mauvais temps.

Toutes les ouvertures, les entrées latérales et le hayon, sont couvertes et peuvent rester ouvertes en cas de pluie.

Wing s'applique facilement à l'aide du velcro et d'un poteau à arc modulaire (AL).

Matériel : 100 % nylon, couleur : Noir, sac inclus.



TOP
AIRTEX®
TEXTILE

GRAY

CARBON



BLACK STORM

coque noire | tissu Carbon

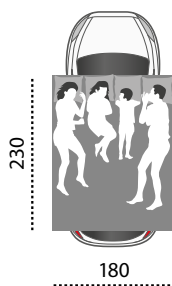

X-LARGE

Columbus Variant X-Large:
CVG/04 - CVBS/04
CVC/04
Version aérodynamique. Conseillée pour 2 adultes et 2 enfants. Solution possible uniquement sur les gros véhicules (4x4, mini-fourgonnettes, vans)

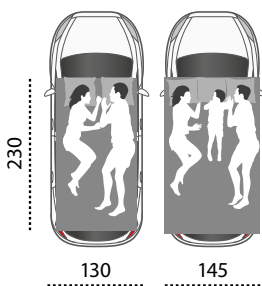

X-LONG

Sur demande, Columbus Small et Medium dans la version plus longue: L= 230 cm au lieu de 210 cm.



CAPACITÉ DES COQUES

Small env. 196 l
Medium env. 220 l
Large env. 260 l
X-Large env. 300 l

WINDSTOP

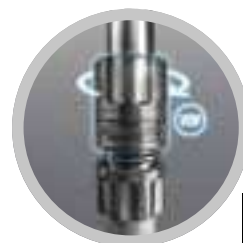





WING OF SERIES



ALLEZ AU BOUT DE L'IMPOSSIBLE

Les idées d'avant garde se reconnaissent dans le défi: franchir les frontières inexplorées. Dans sa catégorie, Columbus Carbon Fiber est la première tente au monde dotée d'une coque en fibre de carbone: les détails techniques ainsi que le polymère spécial utilisé assurent des caractéristiques sans précédents au niveau dynamique.

La fibre de carbone a une résistance semblable à celle de l'acier, mais elle est beaucoup plus légère: la nouvelle tente Columbus peut arriver à peser 20% de moins par rapport aux coques traditionnelles. Les caractéristiques générales de la tente sont les mêmes que dans le modèle Variant, mais les matériaux composites en fibre de carbone, adoptés depuis longtemps dans le secteur aérospatial, donnent une élasticité et une résistance incomparables. Columbus Carbon Fiber lance un nouveau défi: profiter de l'avenir aujourd'hui.



Project Manager - Lutz Rathmann - Lead Instructor

Tour leaders dans les expéditions les plus importantes et sélectionneurs au niveau international. Le but de Land Rover Experience est de préparer les passionnés de l'Off road à découvrir des pays lointains hors des chemins battus et des pièges touristiques habituels. Notre équipe pourvue de Autohome® est la garantie la meilleure pour faire face avec du succès à tous les défis.

Carsten Averkamp



LIGHT AND **RESISTANT**



La production exclusive et novatrice des coques en fibre de carbone permet d'obtenir une tente beaucoup plus légère. Parmi ses caractéristiques principales, on note une extraordinaire résistance mécanique ainsi qu'une excellente isolation thermique.

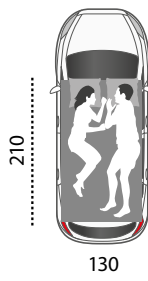

SMALL
Columbus Carbon Fiber Small:
Art. CCF/01

Version aérodynamique, conseillée pour 2 adultes.

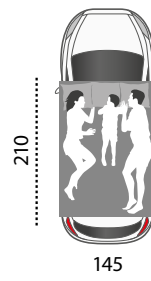

MEDIUM
Columbus Carbon Fiber Medium:
Art. CCF/02

Version aérodynamique, conseillée pour 2 adultes + 1 enfant.

THE ORIGINAL
TRADE MARK N. 014532105

5
YEARS
WARRANTY

↑
↓
↙
↘
OUVERTURE
AUTOMATIQUE



FIBRE DE CARBONE

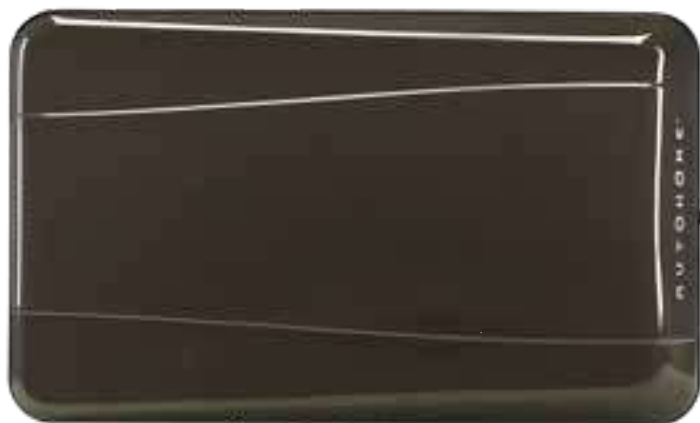
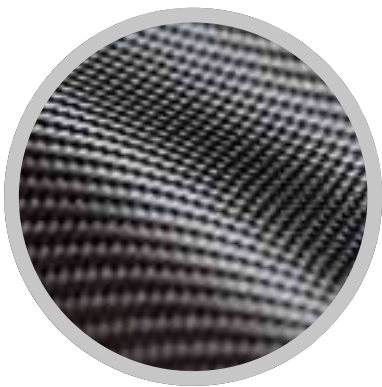

CAPACITÉ DES COQUES

Small env. 196 l
Medium env. 220 l



S
kg
49

M
kg
55

WINDSTOP

Une exclusivité
Autohome® qui fait la
différence essentielle
dans des conditions
de vent fort.



TOP
AIRTEX®
TEXTILE

CARBON

121



AUTOHOME® OFFICIAL

Joe Sinclair, Land Rover Director of Branded Goods and Licencing, said:

"The New Land Rover Defender is the ideal vehicle to reach remote destinations comfortably both on and off-road. This roof tent will enable Defender drivers to continue their adventure above and beyond their journey; it's perfect for the modern-day explorer."

Giuseppe Fercodini, CEO of Autohome®, said:

"Land Rover has worked hand-in-hand with our technicians to design a unique roof tent for the Land Rover Defender. This tent is much more than a campsite accessory: its strength, comfort, versatility and reliability makes it ideal for extreme camping and off-road holidays."



ROOF TENT X LAND ROVER DEFENDER 110





AUTOHOME® OFFICIAL ROOF TENT X LAND ROVER DEFENDER 110

LAND ROVER ET AUTOHOME®.

AVENTURE MONDIALE

La tente de toit Land Rover Autohome® est le résultat de l'expérience de celui qui, en 1958, a inventé et breveté la tente à coque rigide. Celle qui garantit une vitesse maximale d'utilisation, un vrai matelas où dormir et la meilleure protection contre les intempéries. Un simple geste suffit pour ouvrir et fermer la tente, prêt à partir parfaitement reposé, donc en sécurité et concentré sur la conduite.

Conçue pour ceux qui ont un cœur aventureux, résistante et à la hauteur du véhicule pour lequel elle a été créée: le nouvel Defender 110. Land Rover et Autohome®, la combinaison parfaite pour ceux qui ne fixent aucune limite à leur liberté.



Série exclusive
Autohome® pour
Land Rover



OUVERTURE/ FERMETURE

L'ouverture des coques se fait automatiquement à l'aide de 2 ressorts à gaz très bien placés et de bonnes dimensions, s'adaptant ainsi aux températures et aux environnements les plus extrêmes.

THE ORIGINAL
TRADE MARK N. 886239

5
YEARS
WARRANTY

↑ ↓ ↙ ↘
OUVERTURE
AUTOMATIQUE



Avec cette moustiquaire à l'extérieur vous ne pouvez pas voir à l'intérieur, à l'intérieur vous voyez à l'extérieur.

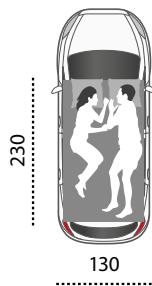

SMALL X-LONG
Autohome®
for Land Rover:
Art. CO/LR

Version
aérodynamique,
conseillée pour 2
adultes.

**CAPACITÉ
DES COQUES**
Small X-Long env. 271 l

WINDSTOP



**TOP
AIRTEX®
TEXTILE**

CARBON

125

TECHNICAL 1



[DESIGN PATENT]

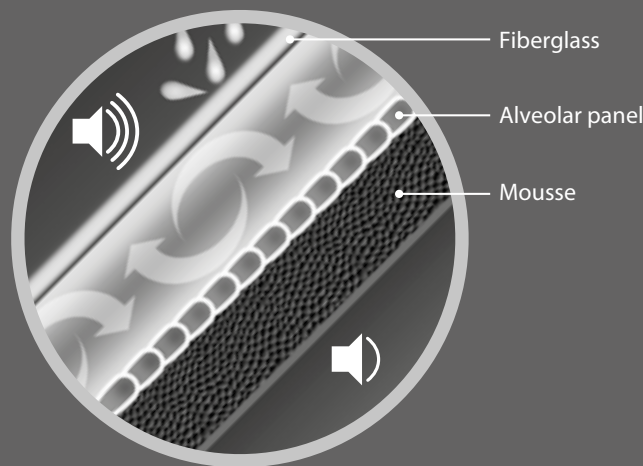

ISOLATION DU TOIT

COLUMBUS: SYNTHÈSE DE LA GAMME

La série Columbus propose des modèles de tentes de toit dont les coques sont réalisées en fibre de verre et en fibre de carbone. Il existe suivant les modèles de différentes dimensions, des volumes et espaces intérieurs variables ainsi que la possibilité sur certains modèles de monter des barres supplémentaires sur la coque afin de pouvoir transporter des planches de surf, des kayak et d'autres accessoires.

Toutes les coques ont la même forme et le même design, une ligne fluide, aérodynamique et esthétiquement parfaite même sur des véhicules de petites dimensions.

OUVERTURE DES COQUES

L'ouverture des coques se fait automatiquement à l'aide de 2 ressorts à gaz très bien placés et de bonnes dimensions, s'adaptant ainsi aux températures et aux environnements les plus extrêmes.

Une fois ouverte, la tente atteint une hauteur intérieure d'environ 150 cm.

La hauteur intérieure est un autre élément d'évaluation important qui caractérise le modèle de tente, afin d'offrir plus de confort et de liberté de mouvement à l'intérieur.

Même quelques centimètres de hauteur de la coque en plus font la différence, calculés et conçus pour que les occupants de hauteur moyenne (170-190 cm) soient confortablement assis ou à genoux, en gardant la tête à distance du toit pour permettre une plus grande liberté de mouvement.

La longueur totale de 210 cm est une mesure qui permet un confort optimal et l'utilisation de sacs de couchage ou de couvertures volumineuses. Pour les personnes très grandes, le modèle X-LONG (longueur 230 cm) est recommandé.

TOIT VENTILÉ ANTI-CONDENSATION

Le sous-toit ventilé dans les greniers et les maisons de prestige est l'élément qui nous a inspiré pour la réalisation de ce projet. Columbus® présente un faux plafond intérieur qui, grâce au coussin d'air obtenu, garantit une isolation thermique et acoustique supérieure pour un environnement plus sain et silencieux en cas de pluie. Cette particularité est présente sur toute la ligne de tentes à coque dure made by Autohome®.



En cas d'orage, le toit en fibre de verre **n'attire pas les foudres.**

PERFORMANCE HIGH TECH TOIT ISOLÉ

Ce « système structurel » exclusif est capable de contrer de manière naturelle la formation d'humidité et de condensation à l'intérieur de la tente 24 heures sur 24.

AIRTEX® FABRIQUÉ EN ALLEMAGNE

La série Columbus® adopte AIRTEX®, un tissu haut de gamme fabriqué en Allemagne.

Il s'agit d'un tissu à haute imperméabilité avec un coefficient de transmission de la vapeur d'eau élevé pour éviter la formation d'humidité et de condensation à l'intérieur de la tente.

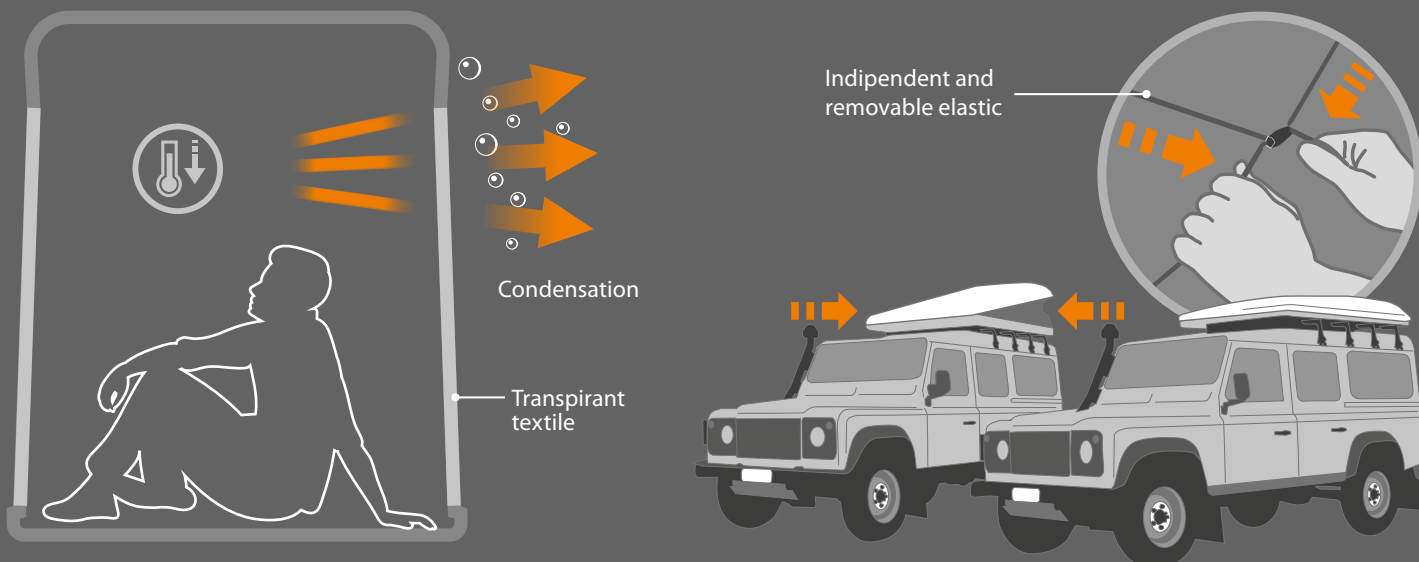

EXCELLENTE TRANSMISSION DE LA VAPEUR, MEILLEUR BIEN-ÊTRE

AIRTEX® favorise l'évacuation de l'excès de chaleur et de la vapeur d'eau, 24 heures sur 24.

FACILE À OUVRIR, PRATIQUE À FERMER

Les ressorts à gaz parfaitement placés ne dérangent pas les occupants, ils soulèvent la coque supérieure tout en maintenant le toit solidaire à la base de la tente grâce à la charnière qui permet d'avoir la hauteur intérieure maximale garantissant la stabilité nécessaire.

Lorsqu'on la ferme, les cordes élastiques dont la tente est dotée rendent le pliage du tissu à l'intérieur de la coque très facile. Ce dispositif aide à fermer la tente mêmes sur les véhicules très hauts.

TOP AIRTEX® TEXTILE



Transmission de la vapeur d'eau de
440 g/m²/24 hrs



Poids
200 g/m²



Résistance à la traction
200/1000 N
/50 mm



Résistance aux températures extrêmes
de -40° a +70° C.



Imperméabilité
600 mm



Résistance à la déchirure
280/80 N

TECHNICAL 2

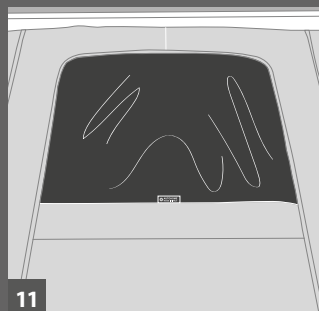
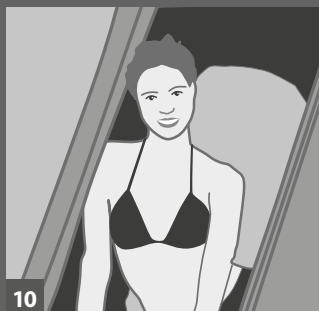
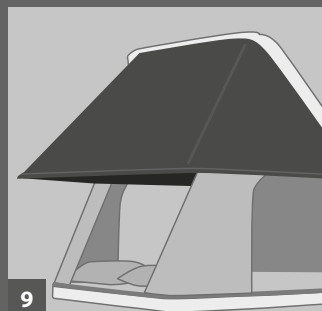
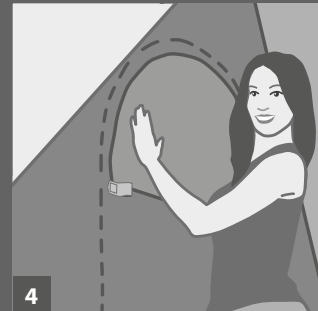
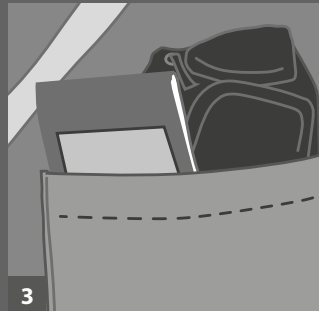
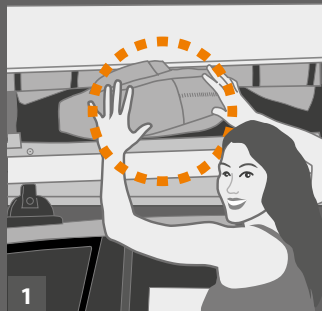

COLUMBUS CLASSIC

Des modèles classiques au design élégant et aérodynamique, parfaitement adaptables sur des voitures de petites dimensions ou sur des 4x4. Munis d'une ouverture avec ressorts à gaz, et d'un sous-toit insonorisé et anti-condensation, ces modèles sont pourvus d'un matelas en mousse très dense recouvert d'une housse en coton, de 2 3 ou 4 oreillers ainsi que d'une échelle réglable adaptée à un véhicule de moyenne dimension. La tente de toit est livrée avec une lumière à Led orientable (12 volt) ainsi qu'une grande fenêtre sur le derrière. Chaque ouverture est munie de moustiquaire: anti vent, anti choc pour des nuits calmes, en cas de brise comme en cas de vents violents. On peut noter que les moustiquaires sont à mailles fines et de type occultant : « de l'intérieur, on voit à l'extérieur, à l'extérieur on ne voit pas à l'intérieur. »

1 - Columbus se transforme en un coffre pratique placé sur le toit du véhicule pendant le voyage. Le matelas ne se plie pas, ne prend pas de place et reste bien à plat sur le sommier, de manière à pouvoir ranger en toute sécurité accessoires de voyage, draps, sacs de

COLUMBUS VARIANT E COLUMBUS CARBON FIBER

La tente de toit est équipée d'un nouveau filet de rangement avec des poches refermables, une lumière à Led orientable (12 volt) ainsi qu'une grande ouverture sur le derrière de la tente qui permet de garantir le confort et l'intimité. Chaque ouverture est munie de moustiquaire: anti vent, anti choc pour des nuits calmes, en cas de brise comme en cas de vents violents. En plus de tous les éléments présents dans le modèle Columbus Classic, la série Columbus Variant est équipée de :

9 - Nouveautés ! WING : la protection périmétrique supplémentaire, idéale en cas de mauvais temps, devient une solution « standard ». Wings signifie deux gouttières sur les entrées très prononcées, avec un grand abri arrière. Solution autoportante et facilement applicable au toit au moyen d'un Velcro et d'un panneau composable à l'arc. La sensation d'espace et d'aération protégée est remarquable : une mise à niveau destinée à augmenter l'attention et l'appréciation.

10 - La grande porte est prédisposée pour se transformer en voile

couchage, effets personnels. Son design et sa forme aérodynamique permettent de ranger à l'abri des intempéries tous les équipements de voyage, les draps, les sacs de couchage, les effets personnels.

2 - WINDSTOP: Deux blocages intérieurs de série garantissant la plus grande sécurité en cas de violentes rafales de vent (lorsque les blocages sont insérés la tente ne peut pas se fermer).

3 - De série: deux poches porte-objets à l'intérieur, une de chaque côté.
4 - De série: deux portes de chaque côté avec des moustiquaires internes enroulables; ces ouvertures se transforment en fenêtres très pratiques grâce aux fermetures éclair en arc spécialement conçues à cet effet.

5 - 6 - L'encombrement de l'échelle en aluminium est réduit au minimum: l'échelle peut en effet être repliée durant le voyage et extraite pendant la nuit.

7 - Echelle en alliage réglable en hauteur et munie de blocage automatique. Etui porte échelle inclus.

8 - Plafonnier à 3 Leds ultra-lumineux, batteries 3x1,5V incluses.

d'ombrage. Cette toile peut être utilisée pour se protéger du soleil ou de la pluie. Entièrement repensé, il offre des solutions encore plus fonctionnelles et personnalisables. A mettre en relief le PVC Cristal transparent, qui permet de voir dehors même en cas de mauvais temps, maintenant devenu amovible. Les ouvertures personnalisées du hayon sont soutenues par des poteaux en aluminium incorporés dans les tissus, afin de contrer les effets négatifs du vent.

11 - Le système de ventilation interne, qui porte maintenant le nom de AIR CLIMATE, change d'apparence et de taille. Il présente désormais une large fente dans la partie supérieure du tissu, large de 80 cm, qui favorise de manière efficace et naturelle le renouvellement de l'air.

12 - PANNEAU NÉCESSAIRES Une nouvelle solution en maille appliquée au toit, dotée de poches entièrement verrouillables en Velcro pour éviter la fuite d'objets et d'autres matériaux.

13- 14 - Kit Fix (art K/F) Les modèles Columbus Variant Small et Medium sont étudiés pour l'accrochage de barres porte-charge supplémentaires (pour y installer une planche de surf, un kayak et d'autres équipements). Le modèle Columbus Variant Small X-Long et Medium X-Long n'est pas prédisposé pour l'application du Kit Fix.

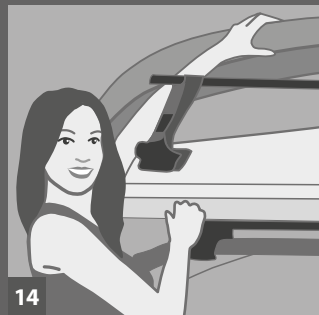
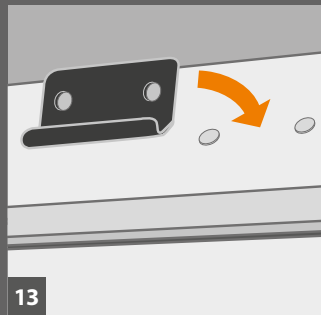
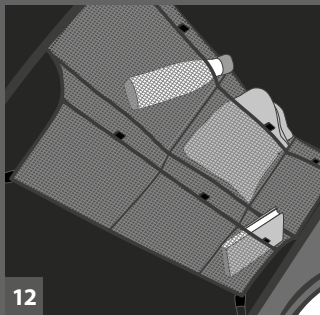
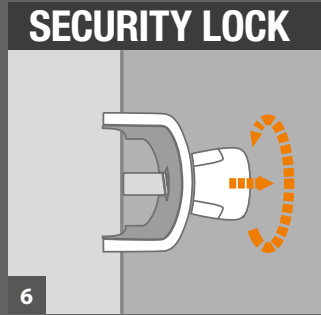
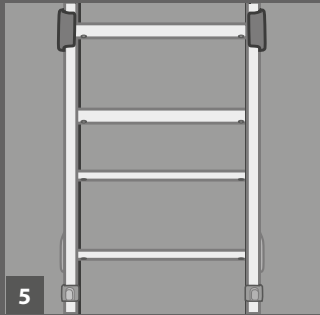

UNE GRANDE OUVERTURE POSTÉRIEURE DÉCLINÉE EN SIX VARIANTES



Exemple 1
Ouverture à 100%



Exemple 2
Ouverture à 100% avec moustiquaire.



Exemple 3
Ouverture supérieure à 60% avec moustiquaire. Rideau obscurcissant à 40% pour privilégier votre intimité à l'intérieur.



Exemple 4
Ouverture supérieure à 40% avec moustiquaire. Rideau obscurcissant à 60% pour privilégier votre intimité à l'intérieur.



Exemple 5
Ouverture supérieure à 20% avec moustiquaire. Rideau obscurcissant à 80% pour privilégier votre intimité à l'intérieur.



Exemple 6
Fermeture à 100%.

ACCESSORIES

COLUMBUS®

VÉRANDA INDÉPENDANTE (Art. C/03A)

Véranda indépendante du véhicule (dim. 200 x 160 x h 245 cm environ). Une structure autoportante pour un confort permanent, sans entraver l'arrêt de la voiture. Réalisée avec une ouverture sur tous les côtés. Elle est universelle et très fonctionnelle. Un grand espace pour cuisiner, pour manger à l'ombre, pour d'autres lits ou pour mettre l'équipement et les accessoires à l'abri.

AL Piquets en aluminium anodisé

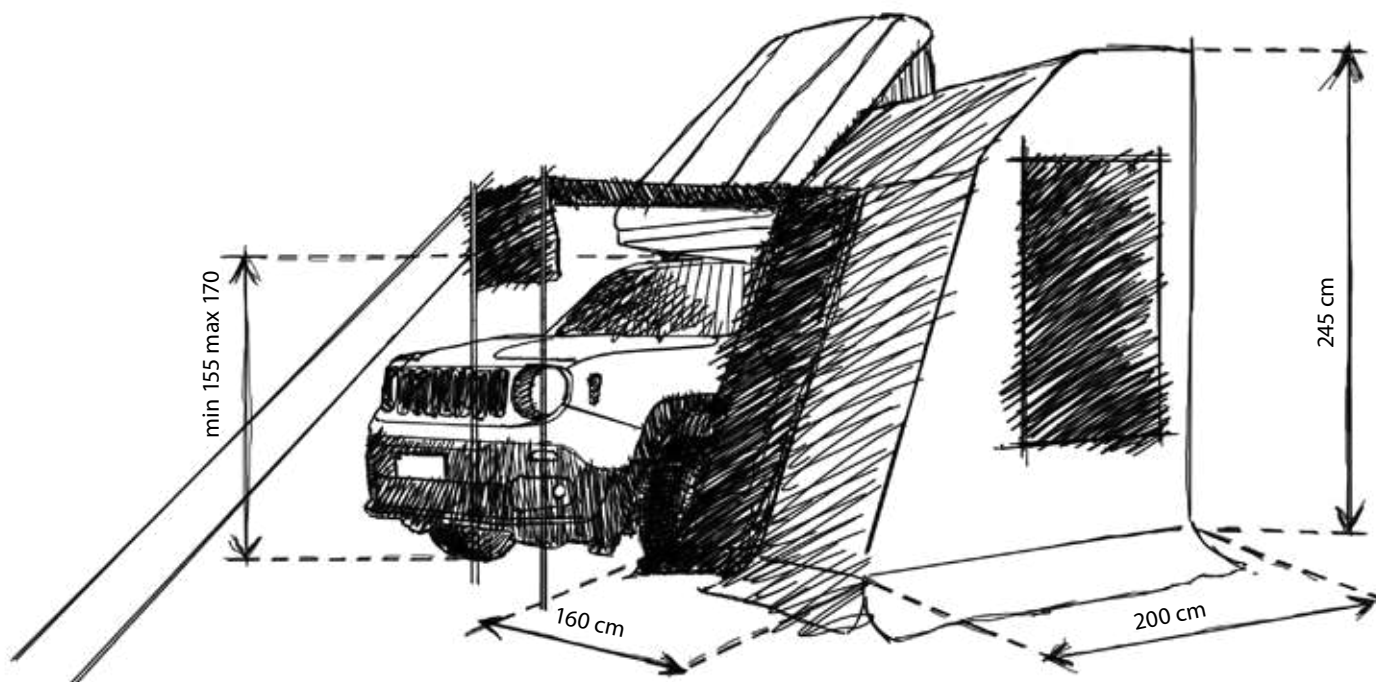
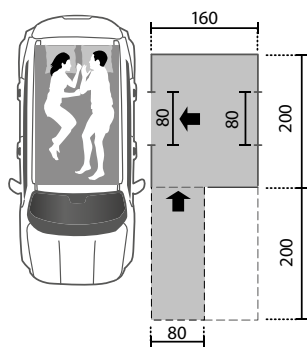

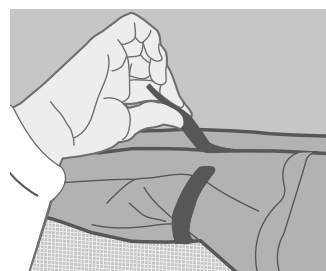
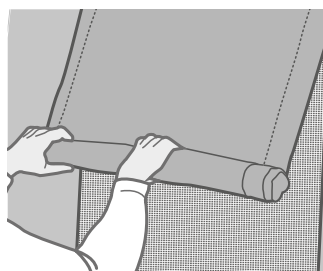
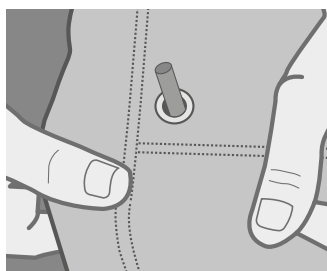

ACCESSORIES

COLUMBUS®

1 - CAPUCHON D'HIVER (Art. C/04A)

Le capuchon réalisé en nylon aluminé sert à se protéger du froid et du vent: il s'agit d'un accessoire très utile pour ceux qui voyagent dans les pays froids ou dans des endroits où l'amplitude thermique est importante. Facile d'utilisation grâce au velcro situé sous le toit de la Columbus, il peut rester monté durant le voyage.

2 - BÂCHE (pour auto) Art. C/05A-1

BÂCHE 4X4 (Suv- fourgons- tous-terrains) Art. C/05A-2
Afin de pouvoir profiter rapidement d'une zone protégée et pour plus d'intimité. Mesures variables sur la base de la hauteur du véhicule: largeur du toit 150 cm; profondeur 150/200 cm. De série, installable sur le côté chauffeur.

3 - PIEDS (Art. C/06A)

Les pieds sont les accessoires classiques dont on ne remarque la grande utilité que lorsqu'il nous arrive de devoir les utiliser. Le cas le plus fréquent est celui du camping après minuit. En effet, la plupart des terrains de camping en Europe, pour des motifs de tranquillité, ferment leurs barrières aux voitures après minuit. Et donc, si l'on pense de rentrer tard, mieux vaut laisser la tente sur les pieds sur l'emplacement du camping. Les pieds sont toujours indispensables lorsque l'on pense de faire des vacances entrecoupées de moments stationnaires, c'est-à-dire si l'on pense d'utiliser la tente de toit à l'instar d'une tente de sol traditionnelle.

4 - WING FOR COLUMBUS CLASSIC

Une protection supplémentaire pour profiter de votre séjour en tente même en cas de mauvais temps. Toutes les ouvertures, les entrées latérales et le hayon, sont couvertes et peuvent rester ouvertes en cas de pluie. Wing s'applique facilement à l'aide du velcro et d'un poteau à arc modulaire (AL). Matériel: 100 % nylon, couleur: Noir, sac inclus.

5 - ROLLING TOP - SHELL

Art. R/TOP - S cm 180x180

Art. R/TOP - M cm 220x225

Auvent avec structure porteuse dans une boîte en aluminium anodisé et facile à installer sur n'importe quel rack de toit.

C'est un produit exclusif conçu et fabriqué par Fiamma® pour Autohome®.

Inclus dans la fourniture du KIT standard: support d'accrochage de l'auvent à appliquer sur les barres de toit - rack de toit.

ROLLING TOP - SOFT

Art. R/TOPS - S cm 200x250

Auvent avec structure porteuse en aluminium avec couverture en PVC, facile à installer sur n'importe quel rack de toit. Le Produit Autohome® est pratique et toujours prêt.

Inclus dans la fourniture du KIT standard: support d'accrochage de l'auvent à appliquer sur les barres de toit - rack de toit.

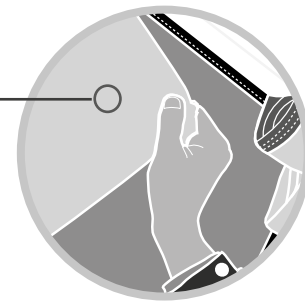

VELCRO



Piquets en aluminium anodisé

ROLLING TOP SMALL

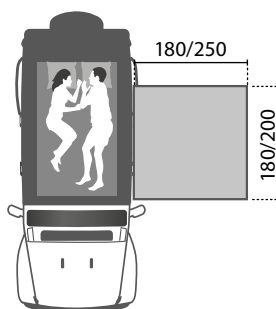

ROLLING TOP MEDIUM

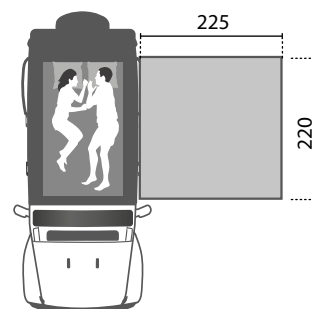







Le cactus est comme nos vies. Plein d'épines, mais parfois elles contiennent des moments d'une grande beauté.

Pamela Browning

AHSO®

ACTIVE

AHS® PROTECTION

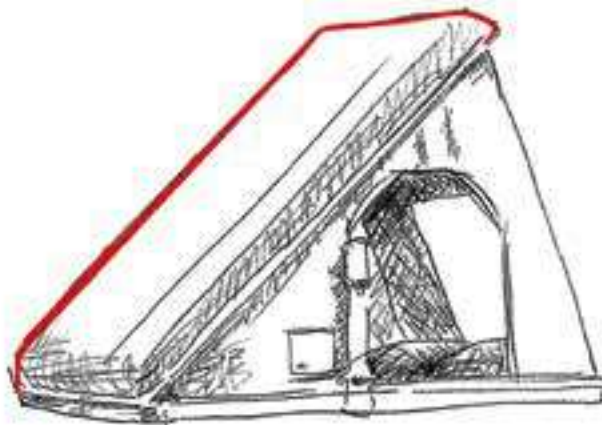
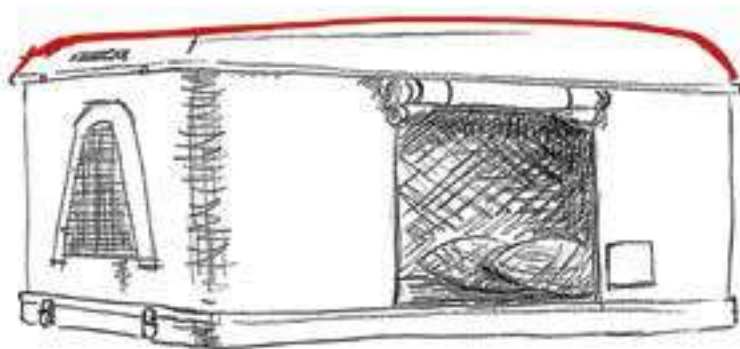

Les tentes à coque AUTOHOME® sont définies par les experts les plus réputées dans le domaine "ACTIVE HARD SHELL". C'est la «Tente avec toit actif». La coque supérieure : ce n'est pas seulement la couverture de la tente lorsque vous vous déplacez, mais c'est le toit lui-même de la tente lorsqu'elle est ouverte.

Cela conduit à une plus grande fiabilité, car la coque, lorsqu'elle est soulevée, protège pleinement et activement l'environnement sous-jacent. Ce n'est donc pas un élément passif trivial, une sorte de mur, une simple couverture sans utilité : c'est à tous égards le VÉRITABLE toit de la tente!



HARD SHELL

AHS® FREEDOM

La tente à coque se lève verticalement. Avec Autohome® lorsque la tente est ouverte et que le toit est en place, chaque élément structurel, des tissus à l'échelle de service, reste en ligne avec la voiture. La tente ouverte tombe à l'intérieur de l'espace défini latéralement par les rétroviseurs de voiture, de sorte qu'elle ne subit pas le conditionnement imposé par les aires de stationnement et les parkings.

Dans la pratique, cela signifie pouvoir séjourner n'importe où, même dans les espaces publics, sans avoir à s'arrêter uniquement dans les campings.

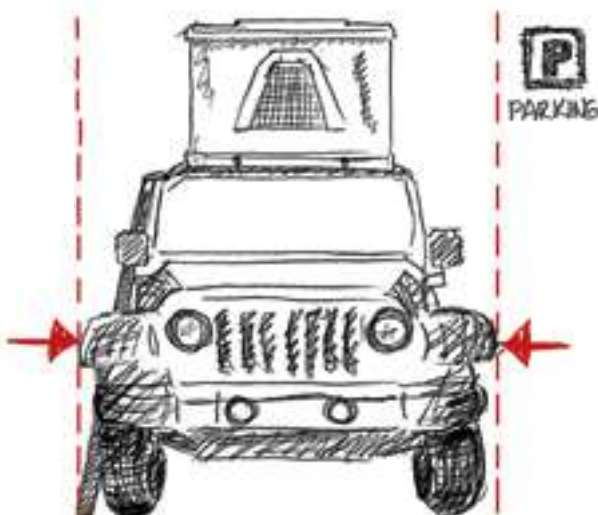

AHS® ISOLATION: DOUBLE ROOF

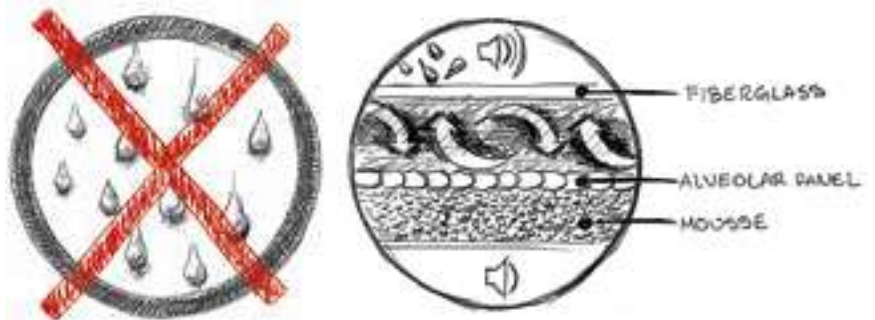

Une identité caractéristique, justifiée par de nombreux éléments de qualité, capable de se distinguer sur le marché. L'un de ces éléments fondamentaux est la coque avec sous-toiture active, ou un revêtement intérieur semi-rigide conçu et fabriqué avec beaucoup de soin et des matériaux appropriés : sa fonction est en effet de contribuer concrètement à contrer l'humidité et la condensation, 24 heures sur 24 et de manière naturelle, maintenant ainsi l'environnement plus sec et plus sain.

Il diffère profondément du rembourrage appliqué trivial et peu fiable qui masque parfois leur mauvaise qualité avec des designs imaginatifs ou des couleurs accrocheuses. Les finitions bon marché, presque toujours d'origine asiatique, sont encore moins fiables.

Ce sont les choix qui distinguent Autohome®, le seul qui peut dire... la différence commence à partir du toit !



DES COQUES FABRIQUEES A LA MAIN SUIVANT



TABLEAU DE COMPARAISON DES MATERIAUX

	POIDS SPÉCIFIQUE g/cm ³	RÉSISTANCE À LA TRACTION MPa	MODULE ÉLASTIQUE GPa	COEFFICIENT D'EXPANSION THERMIQUE K-1	COEFFICIENT DE CONDUCTION THERMIQUE W/mK
FIBRE DE VERRE	1,5	400	26	11 x 10 ⁻⁶	0,35
BOIS	0,7	250	12	14 x 10 ⁻⁶	0,1
ALUMINIUM	2,7	80	70	23 x 10 ⁻⁶	170
ACIER	7,8	400	210	12 x 10 ⁻⁶	40
PLASTIQUE	1,8	70	3	85 x 10 ⁻⁶	0,1

LES AVANTAGES DE LA FIBRE DE VERRE



Isolation
thermique



Elle isole de la
chaleur +/- 5°C



Légèreté



Longue
durée



Pas besoin
d'entretien



Résistance
aux agents
atmosphériques



Résistance aux
chocs



LA TRADITION



ATTENTION!
NO PLASTIC
NO ABS
NO ACRILIC

100% FIBERGLASS

UNE QUALITÉ ARTISANALE DANS UNE PRODUCTION EN SÉRIE

La plupart des coques des modèles made by Autohome® sont en fibre de verre. Il s'agit d'une fibre de tissu spéciale tressée et imprégnée de substances résineuses liquides ou polyester, également connue sous le nom de plastique renforcé à l'aide de verre ou GRP, de l'anglais "glass-reinforced plastic" ou GFK en allemand. Ces résines très coûteuses sont savamment mélangées puis étendues au pinceau et au rouleau avec des catalyseurs ou des accélérateurs sur la fibre de tissu qui a été préalablement disposée sur des moules ouverts; lorsque la résine se solidifie, elle englobe les fibres donnant ainsi naissance à la fibre de verre. Il s'agit d'un procédé manuel laborieux permettant d'obtenir un produit de qualité irréprochable.

Très présente dans le secteur du bâtiment, surtout pour la fabrication de toits et de couvertures industrielles et civiles, la fibre de verre ne chauffe pas au soleil et garantit un environnement isolé de la chaleur comme du froid; il s'agit d'une caractéristique indispensable pour une tente de toit.

Grâce à l'utilisation de la fibre de verre contrairement au plastique commun (avec lequel sont produits les accessoires d'origine asiatique), les coques Autohome® garantissent une qualité excellente en termes de résistance aux intempéries et d'isolation acoustique mais aussi en termes de légèreté et de facilité si vous devez effectuer une réparation en cas de rupture accidentelle, évitant ainsi un coût élevé de remplacement de toute la coque.

La garantie de qualité de ce matériau est démontrée par l'application de la fibre de verre dans la construction de bateaux et d'automobiles mais aussi de carrosseries et de carènes qui exigent rigidité et stabilité au fil du temps... Les meilleurs camping-cars, par exemple, sont ceux ayant une mono-coque en fibre de verre car ils peuvent être réparés facilement (contrairement aux coques en ABS qui tendent maintenant à disparaître à cause de la difficulté à être réparées).

Grâce à sa grande légèreté et solidité, la "glass-reinforced plastic" est également utilisée dans le secteur de l'aéronautique, dans la fabrication des pales éoliennes et dans l'industrie spatiale et ceci, grâce à son extraordinaire résistance à la décompression. Les coques Autohome® sont projetées et réalisées à l'aide des meilleurs matériaux présents aujourd'hui sur le marché.

Sans avoir la prétention d'aller sur la Lune (au moins pour l'instant) ...



Radar
transparence



Résistance
mécanique



Résistance
au feu



Isolation
électrique



Résistance à
l'environnement

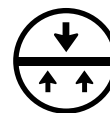

Stabilité au
niveau des
dimensions, ne
se déforme pas



Facilement
réparable.







INTO THE MOOD

Une création avec laquelle Autohome® célèbre la liberté de se déplacer dans le fleuve des émotions et rend hommage au grand artiste de l'image Peter Lindbergh.

En se déplaçant le long de la rivière des émotions, le voyageur d'images recherche l'endroit parfait : la nature essentielle et la propreté de l'espace, dans un « noir et blanc » impeccable. Aller au-delà de l'habitude et être en mesure de choisir sans restriction où séjourner. « La vraie beauté, c'est le courage d'être soi-même. » Peter Lindbergh le soulignait tout le temps...

Fort dans son enseignement, le voyageur d'image capture avec sa caméra le charme de sujets spontanément libres. Surtout les femmes : naturelles, réelles, libres même des limites de la mode.

Ainsi jour et nuit, une véritable symbiose avec l'espace va se créer. Avec l'esprit nomade dans son cœur. Et au réveil ? Le désir de reprendre le voyage est renouvelé ! Le long de la rivière des souvenirs et des passions. Dans le monde, où le monde entier est notre maison.

L'émotion des mots devient des images sur
www.autohome-official.com/video/into-the-mood/



AUTOHOME:





INTO THE MOOD







Enfin un rôle de protagoniste sur la scène de la nature.
Mais personne n'est là pour applaudir.



SAFARI SERVICE

CLAUDIO CHIODI

LE DÉSERT A MARQUE MA VIE

Claudio Chiodi a toujours voyagé, il aime souvent rappeler : « J'ai commencé à voyager avant même de naître, dans le ventre de ma mère, qui suivait mon père pour son travail. » Et il n'a jamais arrêté, d'abord avec ses parents, puis avec ses premières expériences avec le scooter et ensuite avec les motos, l'un de ses grands amours. En 1984, un autre coup de foudre : l'Afrique et le désert. Le sable devient presque une nécessité vitale et depuis il fait partie intégrante de sa personnalité : espaces, silences, horizons infinis... Ses projets de voyage deviennent de plus en plus exigeants, même économiquement, mais heureusement, les premiers sponsors et les collaborations avec certains magazines de l'industrie arrivent. Il commence à attirer le monde de l'outdoor. Les demandes des lecteurs le poussent à partager ces expériences et en 1988 il fonde SAFARI SERVICE, une association sportive dédiée aux voyages. Il s'engage à ne pas changer la philosophie de sa façon de voyager même avec les participants à ses projets. Il commence à faire des expériences de raid en toute navigation : Libye, Algérie, Niger, Mali, sans scoutisme, premières absolues partagées directement avec les camarades du raid. Tout le monde devient une partie active du voyage. Pas de programme : on ne fait que ce que le groupe sera capable d'affronter. Surtout pas de fausses aventures organisées. Depuis près de 38 ans, Claudio vit en Afrique, principalement dans les déserts. Plus de 2 millions de kilomètres parcourus et 140 expéditions dans tous les pays du continent africain et du Moyen-Orient.

SAFARI SERVICE ET AUTOHOME®

Avec l'arrivée de Safari Service, Claudio abandonne les motos pour passer aux 4 roues. La voiture offre en effet beaucoup plus de possibilités de transporter du matériel et d'augmenter le potentiel du voyage et la qualité de vie, en particulier pendant les arrêts, sans renoncer à une philosophie du mouvement qui est lui-même liberté. La « pensée directrice » est similaire : moyens allégés, légers, dynamiques. Seule concession: un œil sur le repos afin d'améliorer le sommeil et la sécurité. On passe ainsi du sac de couchage sur le sol au sommeil au-dessus de la voiture. Le légendaire Air-Camping du mythique Nino Cirani en est l'inspiration. Les premiers tentes Maggiolina circulent, la référence pour créer quelque chose d'original. Au début des années 90, la collaboration avec Autohome® commence et c'est après la combinaison des idées, passion et expériences que la tente Columbus Variant est dessinée.



UN AVIS D'AUTEUR

Claudio dit d'Autohome®: «À l'époque, je cherchais clairement des sponsors et dans le secteur des tentes de toit, Autohome® était la référence. Une syntonie s'est immédiatement créée. Mais je ne voulais pas un produit déjà présent sur le marché, je cherchais quelque chose qui pourrait répondre à ce que je considérais comme mes besoins. Ils m'ont écouté et ils m'ont fait confiance. C'est ce qui m'a frappé, alors comme aujourd'hui encore, c'est la passion. À l'époque, Autohome® était une petite entreprise, mais avec une énergie extraordinaire: des gens qui recevaient vos conseils et essayaient de trouver de nouvelles solutions, avec une attention maniaque au détail. C'est sur ces bases que Columbus a été dessiné, une tente dont je peux dire que je suis l'un des « pères ». Encore aujourd'hui, pour moi, c'est absolument la meilleure tente existante sur le marché. Légère, très facile à ouvrir et à fermer, robuste et résistante à l'eau même dans des conditions météorologiques difficiles. De plus, c'est un excellent conteneur.

UN TESTEUR SÉVÈRE

Claudio est toujours motivé par la passion dans ses choix, mais il est également motivé par la qualité et la fonctionnalité des produits qu'il utilise: «J'utilise les tentes Autohome® depuis 30 ans, et si par défaut je calcule 90/100 nuits par an passées en tente, cela signifie que j'ai passé au moins 8 ans de mon sommeil dans cette... deuxième maison ! Un scénario qui donne bien l'idée de l'importance pour moi d'un produit qui m'a protégé des pluies des forêts tropicales, des tempêtes de vent et de sable qui soufflaient à plus de 100 km/h, du gel et des températures torrides des déserts. Je suis fier quand les techniciens d'Autohome® me disent : « Voilà une nouvelle solution : si elle passe tes tests de voyage et la tente ne se casse pas... plus personne ne la casserait ! » Et j'en suis doublement fier, parce que je sais que je peux tester les propositions d'un personnel animé par un engagement sans égal dans le secteur. J'aime aussi parler de ces expériences de test, car il n'est pas facile d'imaginer comment un objet apparemment simple comme une tente est constamment testé dans les voyages et perfectionné : de la peinture d'un rivet, à la respirabilité ou à l'imperméabilité d'un tissu, à la douceur d'une fermeture à glissière ou au confort d'un matelas... Collaborer en tant que testeur pour une équipe comme celle d'Autohome® est une responsabilité considérable, mais c'est aussi une très grande satisfaction !



AIR-CAMPING®

OVERLAND®

OVERZONE®

OVERCAMP®

NOMADLAND®
NEW 2023

AIR-CAMPING®

C'était l'année 1964, et comme tous les ans je me trouvais au Salon de Milan où j'exposais la tente Air-Camping, lorsqu'une personne s'est présentée: «... Je m'appelle Nino Cirani et je suis reporter photographe: je suis en train d'organiser un voyage avec mon Land Rover et un autre Land d'amis. Nous devons traverser toute l'Afrique de Cap Town au Caire, puis longitudinalement toute l'Afrique du Nord jusqu'au Maroc, avant de rentrer en Italie par l'Espagne et la France. J'aime particulièrement la perfection, et je voudrais que ma tente soit adaptée à mon activité de photographe. Je souhaiterais avoir quelques renseignements supplémentaires car notre voyage sera vraiment très dur...». Une joie immense pétillait dans les yeux de ce jeune homme. J'ai immédiatement compris qu'il ne recherchait pas une simple et banale tente mais plutôt un instrument pour réaliser ce grand rêve.

Dr. Giuseppe Dionisio

Inventeur et fabricant de la tente Air-Camping

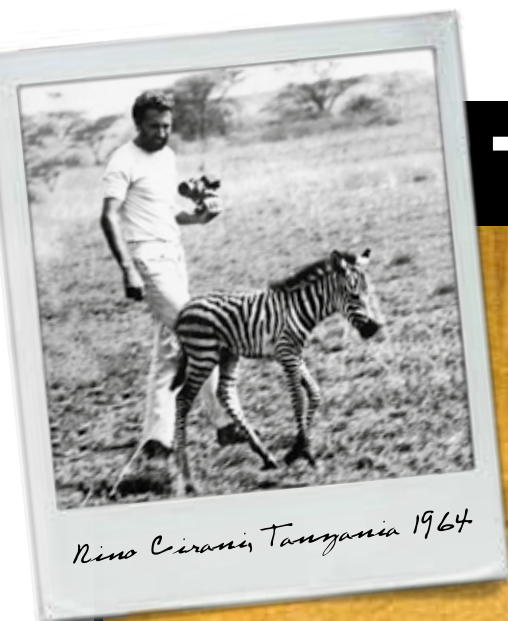

Nino Cirani, Tanzania 1964

TOUS LES CHIFFRES DE

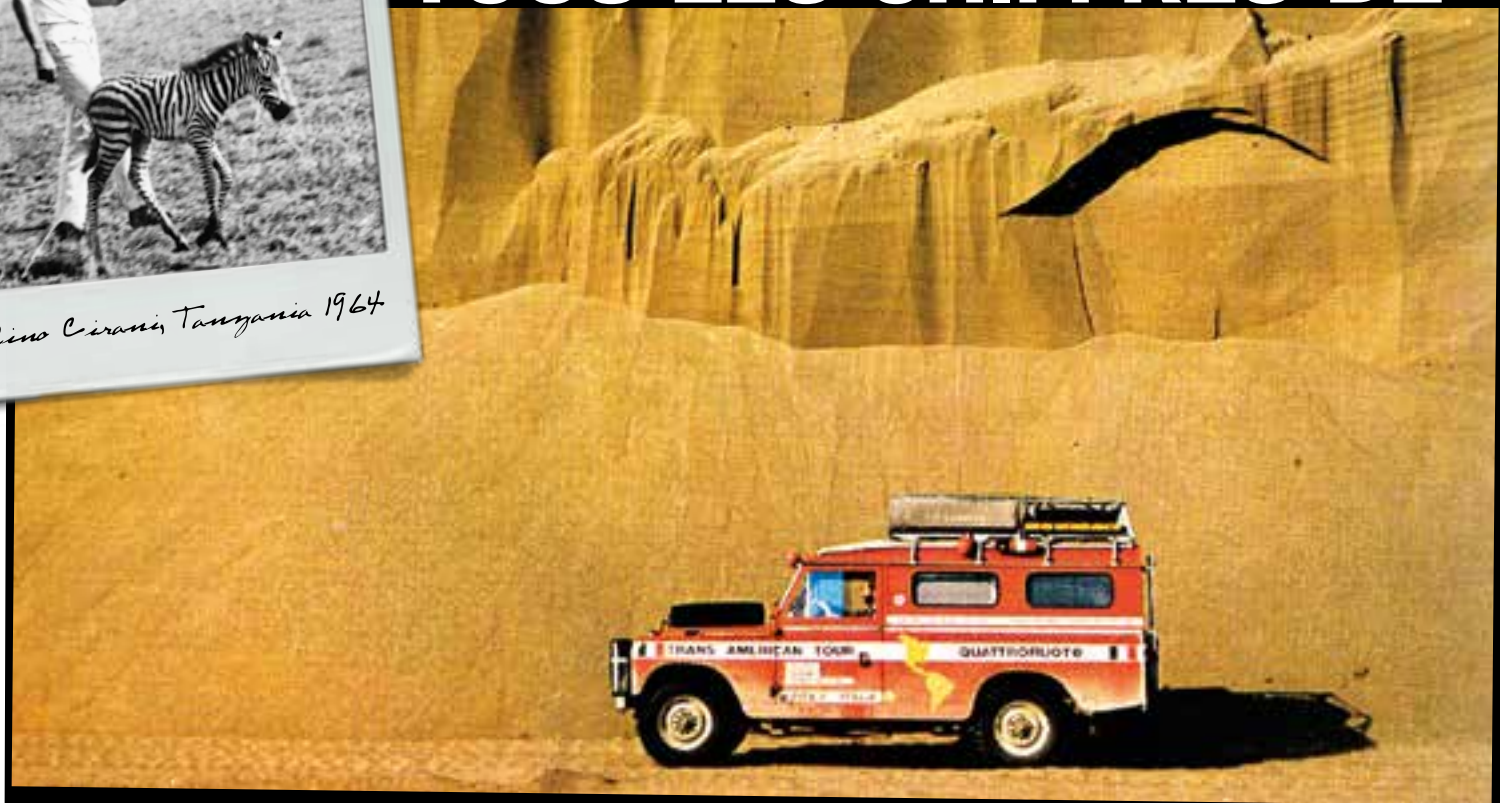

30 ans de raids extrêmes dans les 5 continents;
500.000 km de route, de pistes et de hors-pistes;
2.000 nuits dans la tente Air-Camping.

LISTE DES PRINCIPAUX RAIDS DE NINO CIRANI

ANNEE	DESTINATION	DURÉE	KM
1959	MILAN - CAP NORD A travers 10 pays	3 mois	24.000
1962	ITALIE - SINGAPOUR A travers 13 pays	5 mois	31.000
1963	ITALIE - URSS A travers 7 pays	3 mois	22.000
1964	TRAVERSEE DE L'AFRIQUE 1ère traversée italienne - A travers 17 pays	9 mois	53.000
1968	ALASKA - TERRE DE FEU 1ère traversée italienne et record de distance parcourue - A travers 18 pays	11 mois	103.000
1972	1ère RECONNAISSANCE DU SAHARA A travers 8 pays	3 mois	25.000
1973	2ème RECONNAISSANCE DU SAHARA A travers 9 pays	4 mois	32.000
1974	3ème RECONNAISSANCE DU SAHARA 1ère traversée italienne du Grand Erg de Bilma A travers 7 pays	3 mois	26.000
1975	ITALIE - CEYLAN A travers 9 pays	9 mois	52.000
1976	4ème RECONNAISSANCE DU SAHARA Toute 1ère traversée de Fachi au Massif du Termit - A travers 6 pays	3 mois	30.000
1977	TRAVERSEE DE L'AFRIQUE A travers 25 pays	12 mois	55.000
1978	AUSTRALIE - NOUVELLE-ZELANDE	9 mois	45.000
1979	5ème RECONNAISSANCE DU SAHARA	3 mois	24.000
1980	CAP NORD ET ISLANDE	4 mois	25.000



LA LEGENDE



"Un grand vide éblouissant: le désert. Où le vent souffle parfois si fort que, mélangé au sable, il arrive à polir les vitres des voitures."

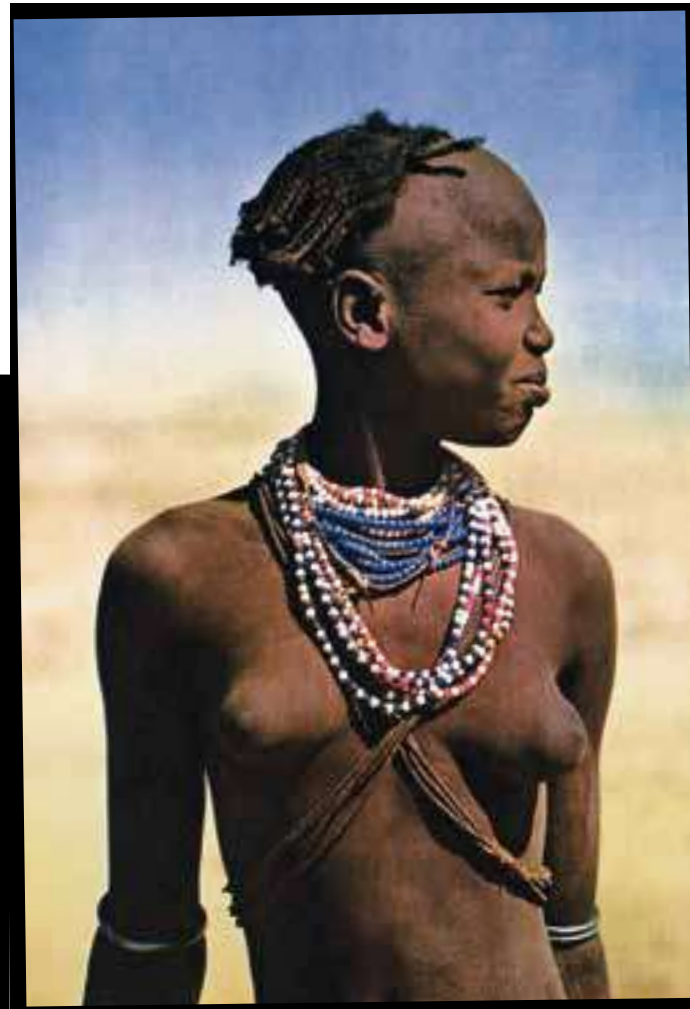

"A l'endroit où les dunes formant de superbes dessins se perdent au-delà de l'horizon, sous un soleil incessant, implacable, la nature dure et exigeante, où règnent l'immobilité et l'aspect essentiel, me mettait parfaitement à l'aise, comme si j'y étais né et y avais toujours vécu."

On pouvait trouver de tout Sur l'Aziza: des outils pour toutes sortes de réparation et des instruments de cuisine, des bidons supplémentaires pour le carburant, un petit frigo pour conserver les pellicules photos, une hache, un pic, une pelle. Mais aussi une machette, un fusil et un pistolet. Sur ces images, vous pouvez observer l'Aziza 3, dont les travaux de préparation ont requis 1500 heures de travail.



Nino Cirani a publié de nombreux reportages photographiques sur les revues les plus prestigieuses. En 1973, il a raconté ses expériences dans un livre ("Le raid automobile. Comment, où, quand." Édition Domus), un livre plein de conseils et d'illustrations pour affronter au mieux un raid d'aventure.

L'équipement était préparé méticuleusement: son 4x4, où toutes les parties mécaniques et les réservoirs étaient protégés par des plaques métalliques, était modifié personnellement dans le garage de son ami Amedeo Gaiani à Milan.

Cirani décrit longuement la préparation de la voiture et des accessoires nécessaires à l'expédition: la tente de toit est considérée supérieure à tout autre produit traditionnel.





Nous fûmes surpris par une tempête de sable. On ne voyait plus rien et lorsque le vent eut enfin cessé de souffler, nous dûmes dégager l'Aziza qui était presque ensevelie sous le sable. Ce fut un voyage difficile, vraiment très dur, mais il reste dans mes souvenirs, le plus beau de tous mes voyages...

Un jour, dans le désert de Nubie, sur la piste pour Abou Simbel, j'ai rencontré un énorme camion de l'armée égyptienne. Le soldat qui était au volant regarda mon 4x4 en riant et s'exclama "aziza", ce qui signifie jolie en arabe, un adjectif que l'on donne aux jeunes femmes belles et désirables. C'est ainsi qu'est née la série des Azizas.



" Il n'existe ici aucune possibilité de se déplacer en tout-terrain. Pendant 34 jours, nous avons parcouru des sentiers muletiers à 4.000 mètres d'altitude, toujours au bord du précipice, la moindre erreur aurait pu être fatale."

L'itinéraire reliant l'Alaska à la Terre de Feu est le plus long que l'on puisse effectuer sur la Terre. C'est une chevauchée de l'extrême nord à l'extrême sud, un voyage à travers toutes les latitudes, depuis les glaciers de l'Arctique jusqu'à ceux de l'Antarctique, en passant par tous les climats, du climat polaire au climat équatorial, à toutes les altitudes, en passant des 80 mètres au dessous du niveau de la mer de la Vallée de la Mort pour arriver à 5.000 mètres d'altitude au Pérou et en Bolivie. À force de zigzaguer à travers ces pays, nous avons passé 64 contrôles de douane, et je crois que cela représente aussi un record pour un seul voyage.



Grands exploits à échelle réduite

En 1970, les aventures de Nino Cirani ont suscité l'intérêt de la marque Mebetoys, qui a reproduit l'Aziza à l'échelle 1:43, en l'équipant non seulement du capot et des portes ouvrantes, mais aussi de tous ses accessoires. On y trouve sur le toit, la roue de secours supplémentaire et aussi la tente Air-Camping. La Land Rover du "Trans American Tour" plaît encore aujourd'hui et elle est disponible sur le catalogue Bburago à échelle 1:43 et 1:24.



Mais ce que nous y avons trouvé nous a récompensé de tous les risques, de toute la fatigue, de tous nos enlacements et des gués: le lac Titicaca et les indiens Urus sur leurs îles flottantes, les indiens des Andes péruviennes, les hautes montagnes recouvertes de glace, l'immense étendue bolivienne de la "puna", vide et balayée par le vent. Et les couleurs des indiens, les couleurs du paysage, les couleurs de l'immensité des cieux.

Les 1.200 nuits en Air-Camping des frères Dragesco.

Les deux frères parisiens, Alain et Eric Dragesco, sont photographes professionnels et confessent d'avoir dormi 1.200 nuits en Air-Camping en 5 ans.

En 1988, au retour d'un long voyage au Pakistan, ils écrivent dans une lettre: «Cette tente est fiable et confortable, vraiment extraordinaire, elle nous a vraiment été très utile».

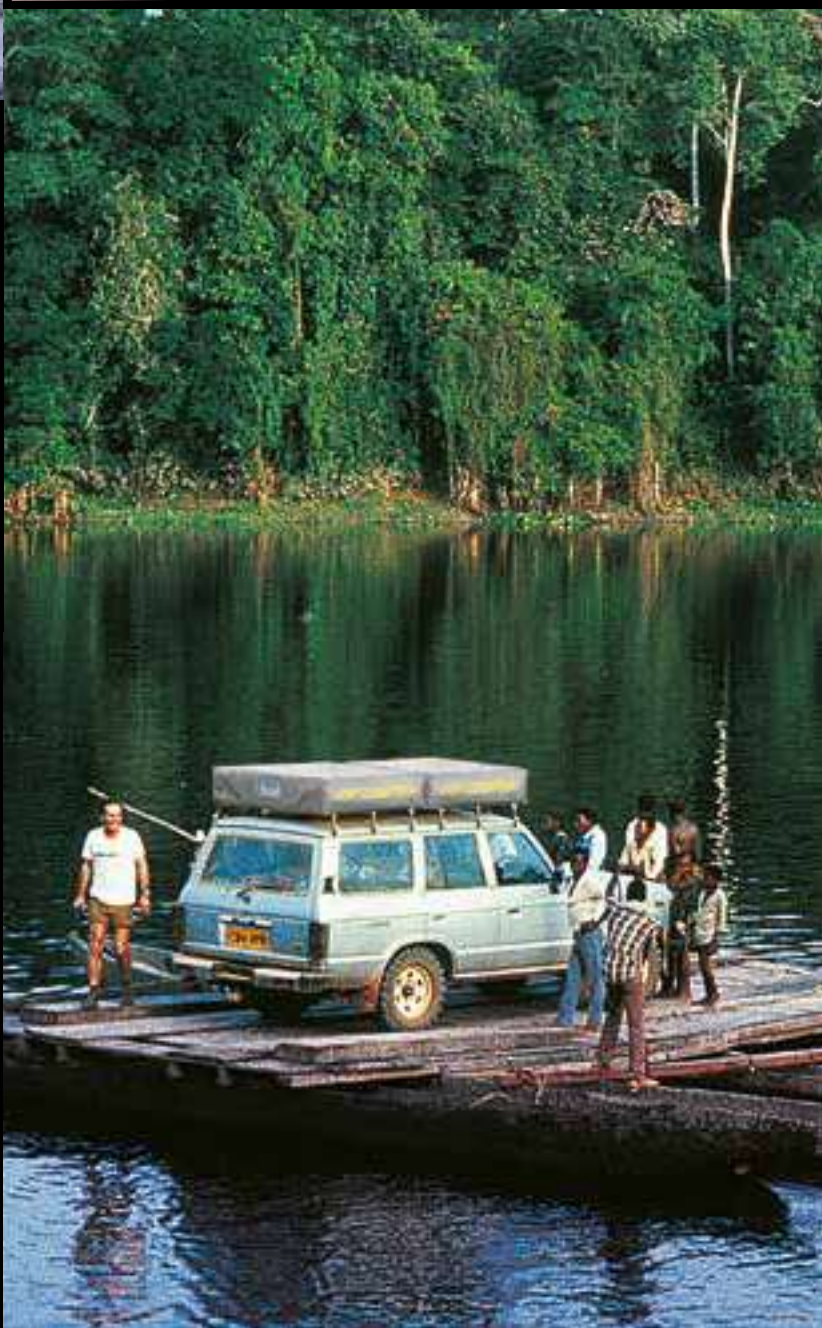
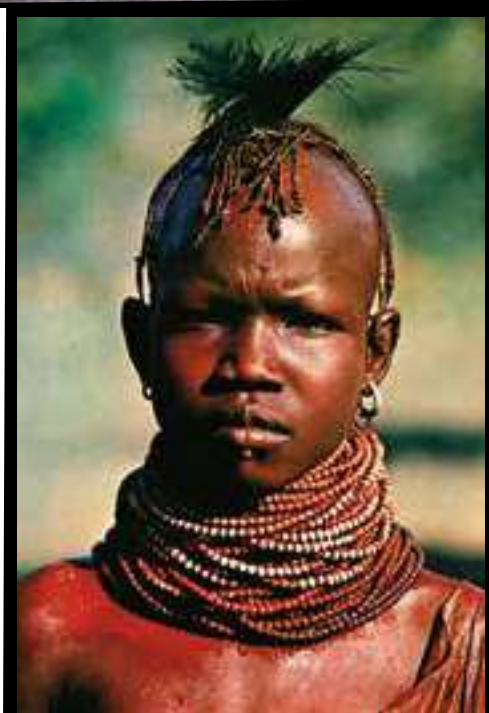

Certains rêvent de voyages, d'autres font des voyages de rêve. Profitez du plus grand luxe qui existe: la liberté.

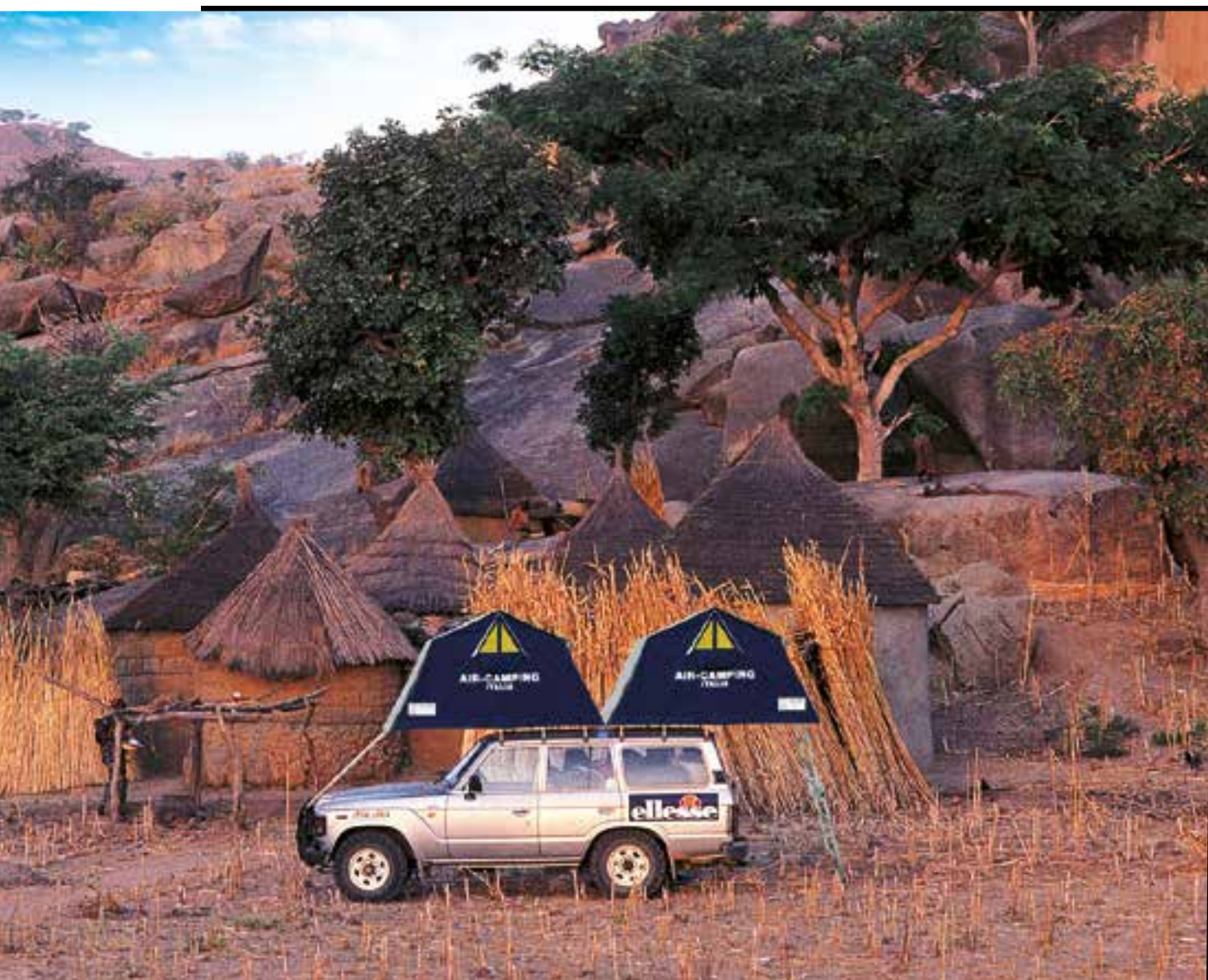

La tente des frères Dragesco montée sur une remorque militaire à 3.500 m d'altitude au Col de Baltistan au Pakistan.

TECHNICAL 1

INOX + WOOD



Marche antidérapante.



Dessus Air-Camping installé sur la voiture en version Explorer

LE BIEN-ÊTRE EST TOUJOURS EN PREMIER PLAN

TISSUS

Le toit et les parois sont réalisés grâce à un seul type de tissu, très lourd (420 g/m²), imperméable et imputrescible, composé de 50% de coton et 50% d'acrylique. Ce tissu présente de très nombreux avantages: il permet à l'air de passer et l'habitacle se maintient plus frais, contrairement aux tissus plastifiés ou résinés qui, ne permettant pas à l'air de passer, favorisent la formation de condensation nocive, cause principale de la formation de moisissure. En outre, l'étanchéité est très supérieure: au contact de l'eau, la maille du tissu se gonfle et les fibres se resserrent; par conséquent, même les trous laissés par l'aiguille au cours de la couture du produit se bouchent naturellement, empêchant toute infiltration d'eau, tandis que dans le cas de tissus plastifiés, il reste toujours quelques "trous dangereux".

FILS

Un fil largement testé, dérivant d'une grande technologie et composé de deux fibres différentes. Pur coton à l'extérieur, qui se gonfle au contact de l'eau et bouche les trous produits par l'aiguille, et une âme en fibre synthétique à l'intérieur pour obtenir une plus grande résistance.

COULEURS

Il existe des raisons d'ordre pratique liées à la sélection des couleurs effectuée depuis 1959. Le gris moyen du toit et le bleu foncé des parois empêchent aux premières lueurs du jour de filtrer.

MONTAGE STANDARD

Ouverture et entrée sur le côté de la voiture. Solution prévue pour tous les modèles.

AC/01 AIR-CAMPING SMALL

Deux adultes

Dimensions 130x220 cm (fermée: 130 x 110 x H 35 cm)



AC/02 AIR-CAMPING MEDIUM

DEUX ADULTES + 1 ENFANT

Dimensions 160x220 cm (fermée: 160 x 110 x H 35 cm)



AC/03 AIR-CAMPING LARGE

Deux adultes + 2 enfants

Dimensions 180x220 cm (fermée: 180 x 110 x H 35 cm)



MONTAGE EXPLORER

Montage avec ouverture et entrée sur le côté arrière de la voiture.

Solution particulièrement indiquée pour certains types de véhicules tout-terrain. Sur demande, pour SMALL et MEDIUM.

Pour le modèle Large, solution possible uniquement sur les gros véhicules (4x4, mini-fourgonnettes, vans).

ACE/01 SMALL



ACE/02 MEDIUM



ACE/03 LARGE



PLANCHER

Fabriqué en contreplaqué de peuplier, que les longues fibres rendent très élastique et résistant. Il est réalisé exprès pour ce type de fabrication, en 12 mm d'épaisseur et en plusieurs couches soudées entre elles par un procédé de superposition croisée, exaltant ainsi, en fonction de la veinure de la plante, les caractéristiques du produit.

Selon une méthode exclusive d'Air-Camping, le plancher est ennobli, à l'intérieur comme à l'extérieur, par l'application de deux laminés CHPL Argent Quartz de 0,3mm d'épaisseur. Le contreplaqué bénéficie donc d'une double protection: imperméable et hydrofuge à l'extérieur comme à l'intérieur, il n'absorbe pas l'humidité, ne subit aucune déformation et empêche la formation de moisissure.

PARTIES MÉTALLIQUES

L'acier combiné à l'aluminium: l'objectif atteint est celui d'avoir créé une tente ayant le maximum de résistance tout en maintenant un poids réduit. Les éléments en tôle sont de première qualité: la tôle est galvanisée à chaud en phase de laminage, directement en usine.

ÉCHELLE EN ACIER INOX

L'échelle a été redessinée pour atteindre les meilleurs objectifs de fonctionnalité, de fiabilité et de confort. Elle est en acier inoxydable, avec de larges marches en bois. Longueur maximale de 2,30 m.

Le réglage télescopique EASY USE est une solution intelligente très fiable qui a fait l'histoire de la tente de toit. Elle est facile à régler et fonctionne toujours: elle ne craint pas la présence de sable, de terre ou de saleté et n'a également pas besoin d'entretien ou de nettoyage répété.

TECHNICAL 2

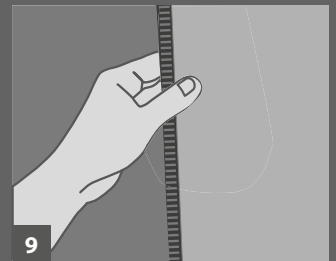
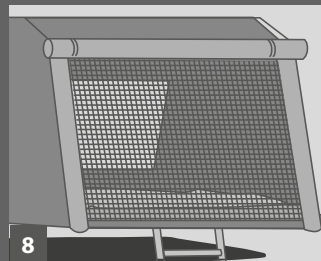
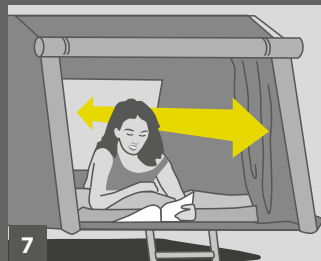
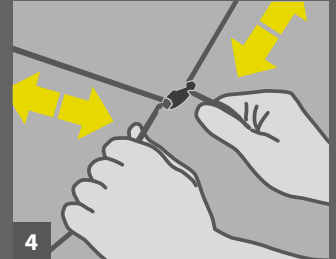
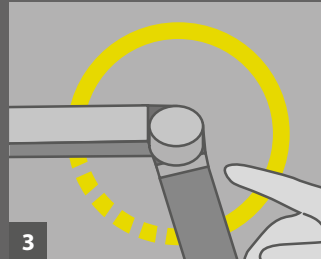
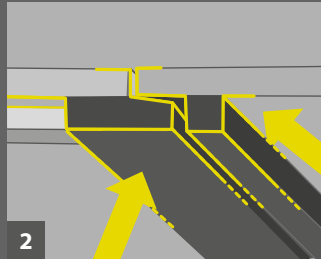
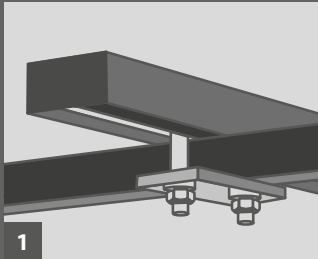
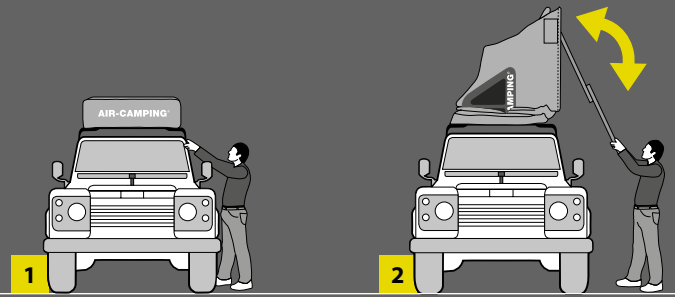

OUVERTURE ET FERMETURE

L'ouverture automatique en arc de cercle est la principale raison du succès d'Air-Camping: depuis 1959, ce système est resté inchangé, fidèle à son design et à sa proverbiale simplicité. Après avoir retiré la capote, la tente s'ouvre en trois secondes, sans autre manœuvre, grâce à l'échelle qui permet de déployer totalement la tente.

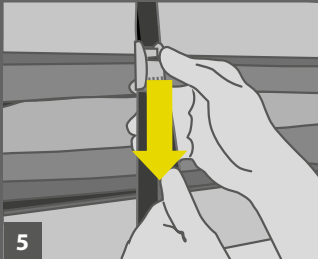
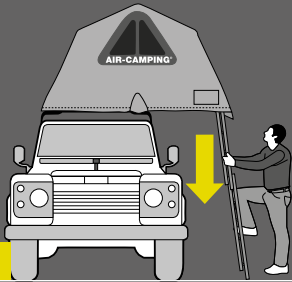

1 - Les deux rails placés sous la base et leurs fixations permettent de monter rapidement la tente sur n'importe quelle voiture, permettant également de personnaliser la modalité d'ouverture: Standard ou Explorer. Tout ceci ne requiert aucun perçage ni opération supplémentaire.

2 - Système exclusif d'emboîtement des deux moitiés du plancher de la tente, réalisé avec des profilés spécialement conçus.

3 - Dispositif anti-glissement de l'échelle.

4 - Les élastiques internes fournis facilitent le repliement des tissus.

5 - Les deux sangles permettent de maintenir compacte la tente lorsque l'on y met à l'intérieur les sacs de couchage et les draps.

6 - Les piquets en dotation permettent d'obtenir de pratiques tendelets.

7 - Double ouverture.

8 - Moustiquaires sur les deux côtés

9 - Textile = 420 g/mq

LES COULEURS DES ÉLÉMENTS EN TISSU

Bleu : les murs pour contrer les premières lumières du matin.

Gris : moyen, le toit pour réduire l'absorption solaire.

Jaune : les moustiquaires parce qu'elles sont moins attrayantes pour les moustiques.



LA FORME ICONIQUE PARFAITE QUI IDENTIFIE LE PRODUIT ORIGINAL DEPUIS 1959

Lorsqu'elles sont fermées sur la route, les tentes présentent une forme de parallélogramme régulier ; chaque élément de structure, échelle comprise, n'est jamais saillant.

Et tout cela grâce à l'échelle télescopique qui, grâce à son encombrement minimum, ne modifie pas la forme de la tente lorsqu'elle est fermée, et en plus elle garantit l'ouverture et la fermeture pliante unique.

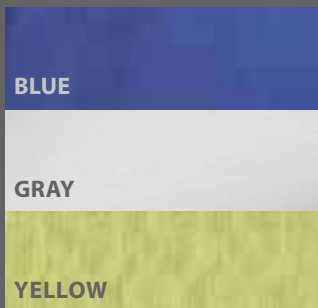

AUTOHOME®

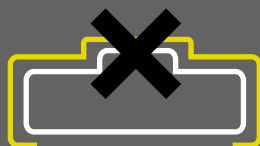

NOT ORIGINAL

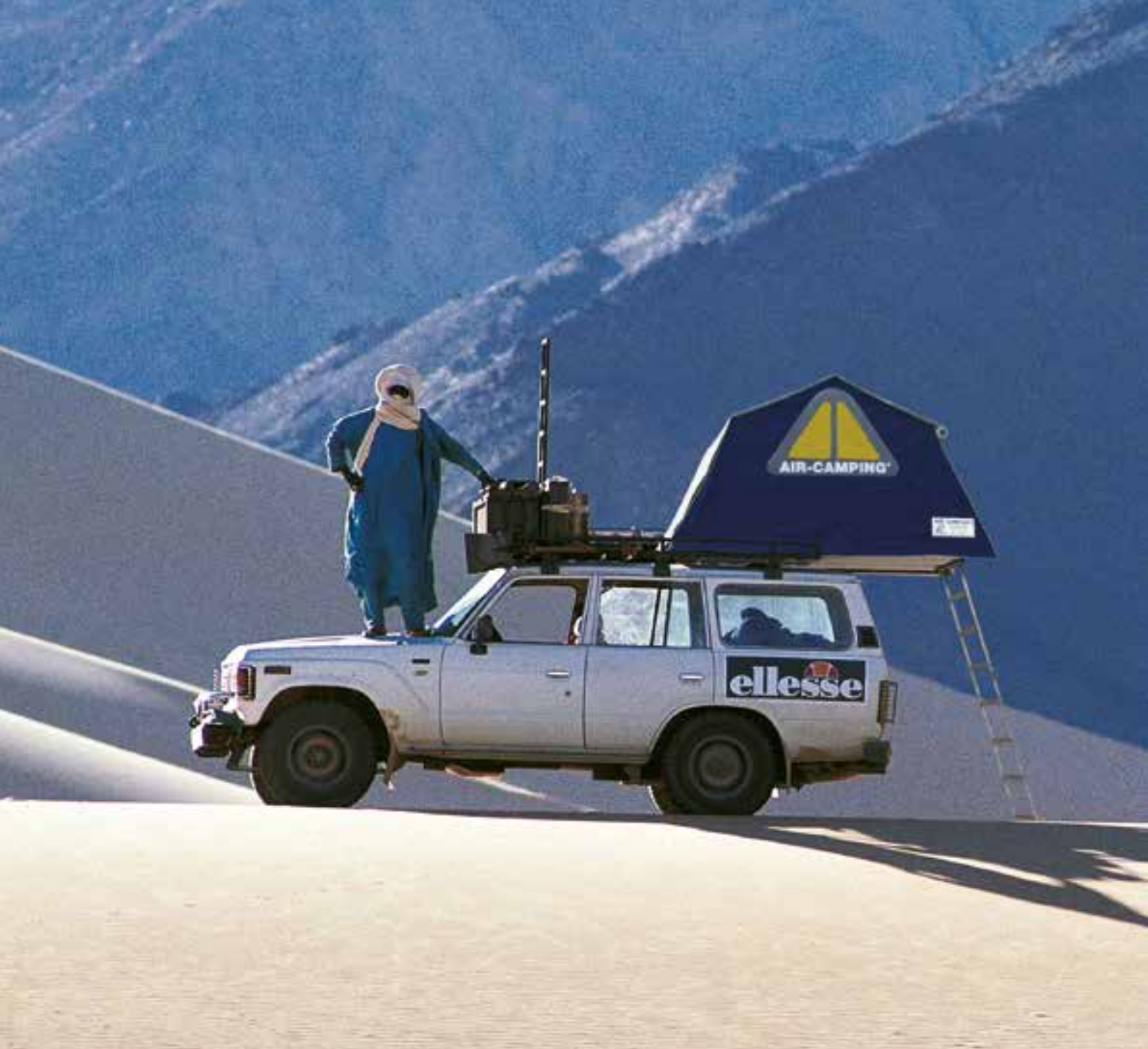

OBJECTIF AFRIQUE.

Francesco Delogu et cinq amis sont les membres d'un raid sportif et scientifique effectué en 1987 à travers la Tunisie, l'Algérie, le Nigeria, le Cameroun, Le Centrafrique, le Zaïre, le Rwanda, la Tanzanie et le Kenya. En trois mois, à bord de deux Toyota Land Cruiser, ils ont avalé 13.000 km de routes, pistes et tout-terrain. Leur chambre d'hôtel a toujours été l'Air-Camping.



AIR-CAMPING

AIR-CAMPING

ellesse



AUCUNE TERRE N'EST ÉTRANGÈRE. CE N'EST



QUE CELUI QUI TRAVAILLE QUI EST ÉTRANGER

OVERLAND®

Overland, identique au modèle intemporel Nino Cirani, se présente aujourd'hui avec un toit ouvrant multifonctionnel entièrement rénové. L'air et le grand espace protégé sont les qualités naturelles pour passer en sérénité et bien-être les nuits d'été étouffantes ou pour combattre la chaleur torride équatoriale. Plus d'intimité pour dormir sous les étoiles au contact de la nature, avec intimité, confidentialité et sans être du tout en vue du voisin ou du passant.

L'histoire change de robe pour répondre aux nouvelles tendances et aux nouveaux besoins, se distinguant au-delà par un design fonctionnel et anti-vent éprouvé et ingénieux, également pour sa propre marque d'identité, surclassant tous les précédents records d'appréciation et de vente.

OVERLAND : le confort n'est pas un luxe.

LUXURY ADVENTURE





Silk Road

Jürg Solberger, Severin Bucher et son équipe, des professionnels experts de grands voyages-aventure.

De l'occident à l'orient sur les traces de Marco Polo, pour découvrir des siècles d'histoire et d'événements qui ont déterminé l'avenir des peuples.

TECHNICAL 1

INOX + WOOD

OUVERTURE PLIANTE

1 - La housse de protection en PVC, grâce au tirant élastique, peut être enlevée très aisément. Sa configuration particulière assure le maximum d'adhérence, même pendant le voyage.

2 - L'échelle attelée à la base permet d'ouvrir la tente rapidement et sans effort.

3 - Overland est installée en un instant: vous pouvez vous accorder tous les confort que vous souhaitez pendant vos vacances.



Marche antidérapante.

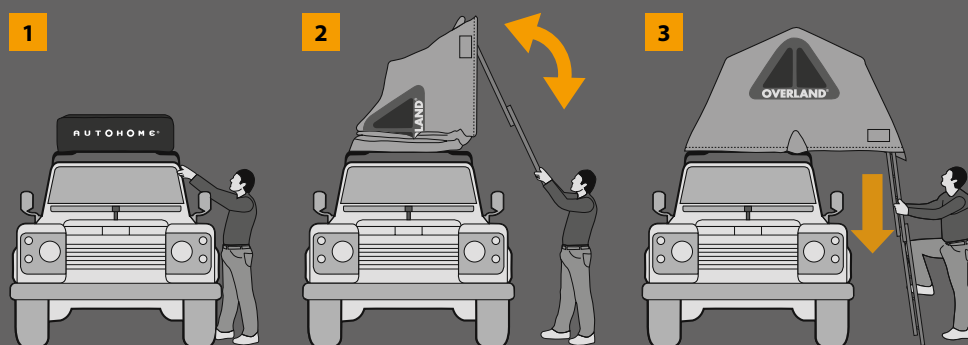

L'INNOVATION ET LE DÉVELOPPEMENT NE SE SONT JAMAIS ARRÊTÉS.

Le nouveau toit DOUBLEFACE, ainsi défini par le personnel Autohome, permet de faire face à toutes les conditions météorologiques : grâce à la fermeture éclair, il est possible simultanément de découvrir complètement le toit, pour le refermer avec autant de facilité lorsqu'il pleut, le tout en restant confortablement couché dans la tente.

Rien à ajouter, pas de couverture supplémentaire à installer en cas de pluie, le toit Overland est ALL SAISON.

Avoir un toit en tissu couplé est vraiment beaucoup, les turbulences au vent sont évitées, ou être obligé et garder des toiles supplémentaires balayées, jamais plus de bruit et d'inconfort, ni avec la brise de la nuit qu'avec le vent fort.

Les fenêtres en PVC transparentes ne sont pas permanentes sur la tente, souvent des sources de chaleur et de condensation, elles sont équipées de Velcro facilement amovibles en cas de besoin.

De l'intérieur on voit l'extérieur, de l'extérieur on ne voit pas l'intérieur. Un Autohome exclusif qui élimine tout inconfort.

Les combinaisons de tissus sont de style aventure : elles présentent un toit noir anti-UV et des côtés atténués couleur Carbon 420 grammes. Une barrière impénétrable aux lumières de la nuit et aux premières lueurs du matin, pas de réveil prématuré et une intimité garantie. Les tissus sont Blackout et ils ne laissent pas apparaître les silhouettes des occupants, même la nuit, à la lumière allumée. Bonne lecture !

L'imperméabilité certifiée du toit atteint 1000 mm de colonne d'eau tandis que les côtés tout aussi imperméables garantissent une grande respirabilité égale à 53 mm/s, résultat.

La wing prévue est un élément supplémentaire qui complète le produit. Une entrée de protection en cas de mauvais temps, de sorte que les panneaux en Crystal transparents fournis avec la tente, rigoureusement amovibles, permettent de profiter de la vue pendant qu'il pleut à l'extérieur.



NEW WING!

STANDARD



SMALL

Art. OLC/01
Overland Standard Small: version
conseillée pour 2 adultes.



MEDIUM

Art. OLC/02
Overland Standard Medium:
version conseillée pour 2
adultes et 1 enfant.



LARGE

Art. OLC/03
Overland Standard Large:
version conseillée pour 2
adultes et 2 enfants.

EXPLORER



SMALL

Art. OLCE/01
Overland Explorer Small:
version conseillée pour 2 adultes.



MEDIUM

Art. OLCE/02
Overland Explorer Medium:
version conseillée pour 2 adultes
et 1 enfant.



LARGE

Art. OLCE/03
Overland Explorer Large:
version conseillée pour 2 adultes et 2 enfants.
Solution possible uniquement sur les gros
véhicules (4x4, mini-fourgonnettes, vans).



NEW

De série 2 grandes
fenêtres de toit et 2
fenêtres sur les hayons.

Overland Carbon Small installé
sur Jeep Wrangler avec ouverture
standard.

TECHNICAL 2

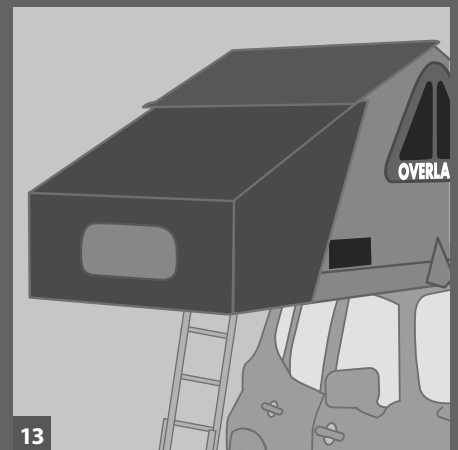
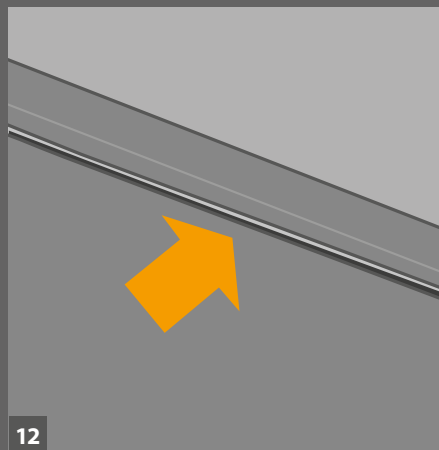
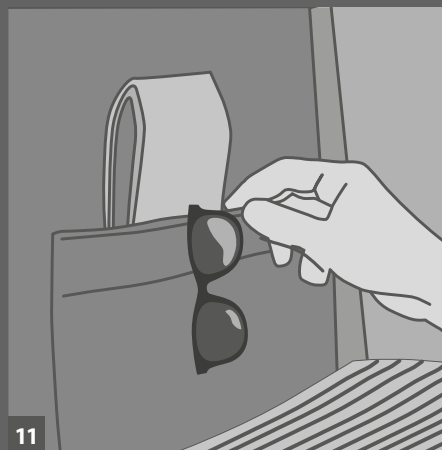
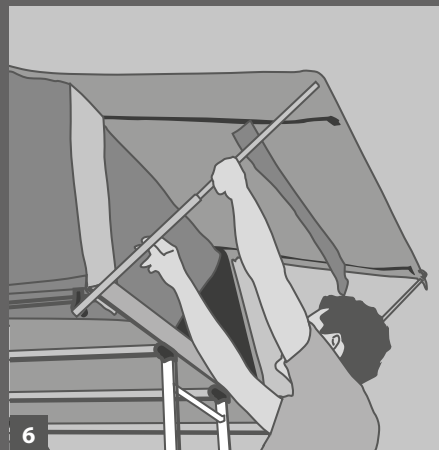
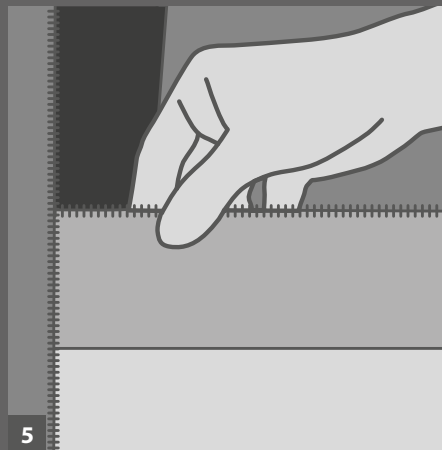

1 - L'échelle a été redessinée pour atteindre les meilleurs objectifs de fonctionnalité, de fiabilité et de confort. **Elle est en acier inoxydable, avec de larges marches en bois.** Longueur maximale de 2,30 m.

2 - Le réglage télescopique EASY USE est une solution intelligente très fiable qui a fait l'histoire de la tente de toit. Elle est facile à régler et fonctionne toujours : elle ne craint pas la présence de sable, de terre ou de saleté et n'a également pas besoin d'entretien ou de nettoyage répété.

3 - La structure solide est réalisée avec des profils spéciaux intégrés au châssis et qui donnent à la structure un maximum de rigidité transversale.

4 - La housse de protection reste bien tendue même en roulant, tout en assurant plus de stabilité et de silence pendant le voyage.

5 - Contre les courants d'air, le froid et le sable, les portes peuvent se fermer jusqu'en bas grâce à des bandes munies de fermetures éclair.

6 - De série: les deux portes se transforment en auvents pratiques.

7 - 2 Fenêtres au nouveau design équipées de moustiquaires et de protections occultantes réglables de l'intérieur : toutes coupe-vent et pluie.

8 - Les plaquettes sur les côtés rendent encore plus résistante la fixation du tissu à la base de la tente.

9 - Les grandes ouvertures sont pourvues de moustiquaires qui peuvent être fermées avec des fermetures éclair à double glissière.

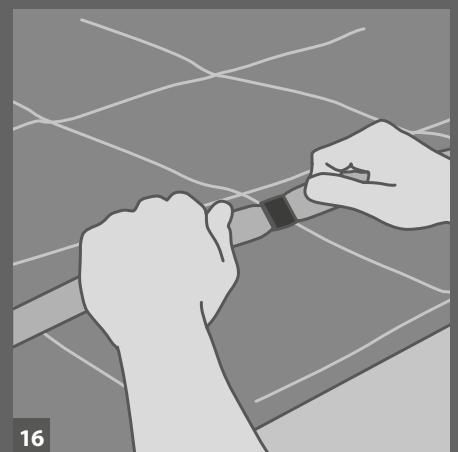
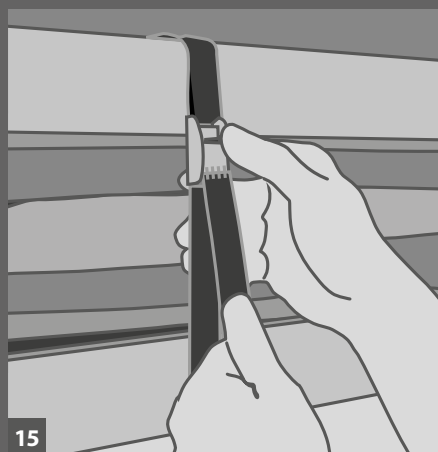
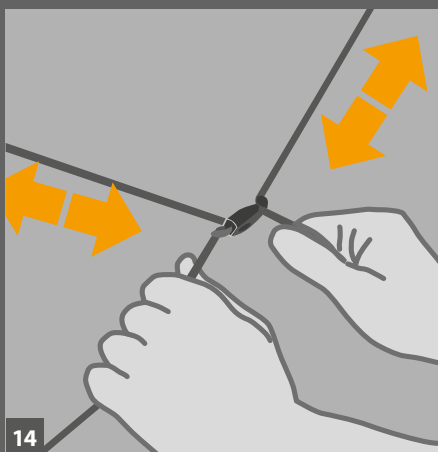
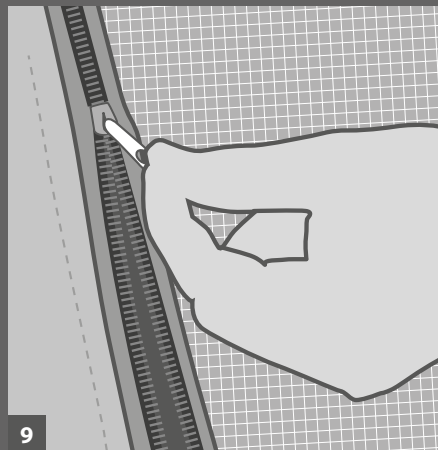
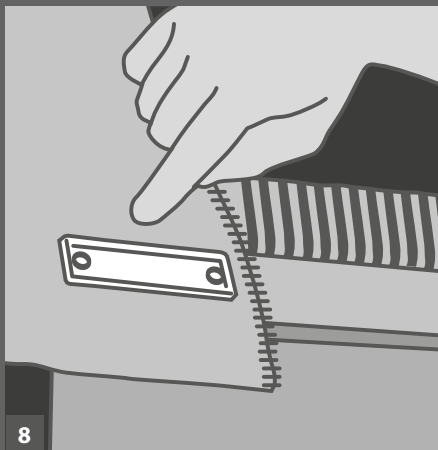
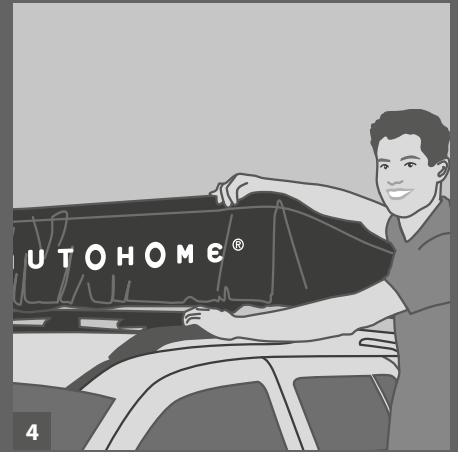
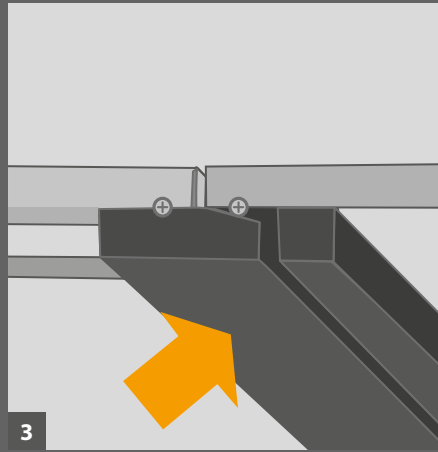
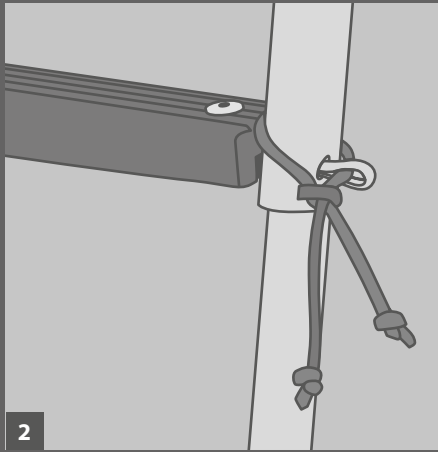

10 - Le matelas est isolé par une robuste toile de protection. De plus, la présence d'un revêtement plastique permet de protéger efficacement la base de la tente dans le temps.

11 - Chaque tente dispose de deux poches pratiques.

12 - Les piquets de toit sont pourvus de revêtements anti-condensation rendant toute bâche ou cabines supplémentaires superflues.

13 - **NEW! WING:** L'utile pré-entrée protectrice, idéale en cas de mauvais temps, devient de série. Le panneau en Crystal transparents fournis avec la tente, rigoureusement amovible, permettent de profiter de la vue pendant qu'il pleut à l'extérieur.

14 - Lorsqu'on ferme la tente, les tirants élastiques vous aident à plier le tissu à l'intérieur. Cette astuce facilite la fermeture de la tente même sur des véhicules très hauts.

15 - Grâce aux courroies dont les tentes sont équipées, les sacs de couchage et les couvertures restent rangés à l'intérieur de la tente fermée.

16 - L'élastique à clip maintient le lit toujours en place, même lorsque la tente est pliée.

TECHNICAL 3

THE WIND



QUALITÉ DE LA TOILE : PLUS D'AVANTAGES, MOINS DE VENT ET DE BRUIT

Bien sûr, l'élément le plus important d'une tente est la toile et OVERLAND by Autohome® donne la certitude d'avoir choisi ce que le secteur offre de mieux. Une qualité supérieure qui naît non seulement de la consistance du matériel (en mesure de garantir une isolation excellente contre le froid, la chaleur et les intempéries) mais aussi de la grande stabilité que cette maille textile particulière confère à la tente.

LE TISSU NE SOUFFLE PAS DANS LE VENT ET NE GÉNÈRE PAS DE TURBULENCE, IL EST STABLE ET SILENCIEUX

C'est également cette consistance remarquable qui offre plus de silence vis-à-vis du vent : la toile ne claque pas et ne génère aucune turbulence. La toile spéciale Overland est réalisée exclusivement par Autohome® et ses caractéristiques répondent également aux spécifications sévères prescrites dans le domaine militaire. Il n'y a donc aucune comparaison possible avec les toiles en série, de faible fiabilité, typiques des massmarkets et des discounts.

LES AVANTAGES

1. Pour le toit, on utilise un polyester 255 g/m² couplé à un filet occultant anti-UV de 170 g/m², qui atteint une imperméabilité égale à 1000 mm de colonne d'eau.

Pour les côtés, par contre, un tissu combiné 50% coton et 50% polyester, pour garantir en plus de l'imperméabilité une grande respirabilité égale à 53 mm/s. Sa consistance est de 420 g/m² pour une excellente stabilité.

Un avantage supplémentaire : La combinaison des deux tissus permet d'avoir un habitacle respirant anti-condensation.

2. Elle est respirante et n'a pas besoin de doubles toiles supplémentaires et encombrantes. Ces dernières ne servent par ailleurs qu'à dissimuler la condensation à l'intérieur de la tente, sans la limiter (un fait qui peut toutefois tromper un acheteur peu expert !).

3. Elle ne claque pas et ne fait pas de bruit, ni à la brise du matin ni en cas de vent fort, en assurant ainsi des nuits tranquilles et des réveils sereins.

4. Avec la toile Overland, chaque élément de la tente reste toujours bien fixé aux parois, en évitant ainsi toute gêne dérivant d'un "effet voile au vent".

5. Les fenêtres peuvent être ouvertes et fermées en restant toujours commodément couché. Aucun besoin de sortir de la tente pour fermer complètement les fenêtres.

6. Aucun "effet montgolfière" ni "effet ballon", car le toit est très stable, cousu solidement aux parois. Par conséquent, aucune crainte qu'elle ne "s'envole". Ce sont des aspects vraiment fondamentaux lorsque l'on dort à une certaine hauteur du sol.

7. Le soir, lorsque la lumière du plafonnier est allumée, aucun rayon ne dérange les occupants ; par ailleurs, cette toile de grande épaisseur et de forte compacité garantit une parfaite discrétion, en restant à l'abri des regards indiscrets.

8. L'excellente capacité obscurante de la toile permet de bien profiter du repos du matin malgré les premiers rayons de l'aube.

C'est pour ces raisons qu'Overland est la série de tentes dont la toile est INDISCUTABLEMENT HAUT DE GAMME.





CHOISISSEZ VOS TENTE

Selon la disposition des rails en "U", la tente peut être installée en deux versions: Standard (pour tous les modèles) ou Explorer. Le montage Explorer est particulièrement indiqué pour certains modèles de véhicules tout-terrain.

OUVERTURE STANDARD



OUVERTURE EXPLORER



TISSU DU TOIT



BLACK

Les tissus de grande qualité sont certifiés à 420 g/m². Imperméables tout en permettant le passage de l'air, ils ont une composition parfaitement équilibrée: 50% coton et 50% acrylique.

TISSU DES CÔTÉS

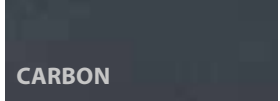

CARBON

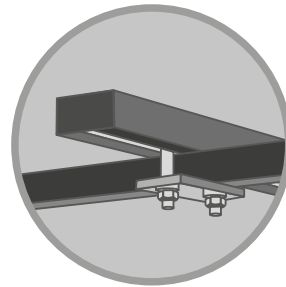

Les rails en "C" et les étaux: de fixation éciaux assurent un montage rapide en permettant de personnaliser le positionnement de la tente sur le toit de la voiture, tout en évitant de percer. Qualité et sécurité certifiée TÜV.

ACCESSORIES

OVERLAND®

VÉRANDA INDÉPENDANTE (Art. OL/04A)

Dimensions: cm 200 x 200 x h 240.

Avec le système Overland, la véranda est parfaitement personnalisable selon la tente de toit et le type de vacances que l'on veut faire : soit pour un voyage avec la tente sur la voiture avec des déplacements fréquents, soit pour un voyage prévoyant plus de "camping" avec la tente placée au sol sur ses pieds.

La véranda est toujours une structure indépendante qui reste à disposition, montée et avec tout son volume : on peut y mettre du matériel à l'intérieur et aller tranquillement à la mer ou faire des courses. La véranda indépendante est une référence fondamentale pour tous ceux qui veulent faire des vacances au terrain de camping.

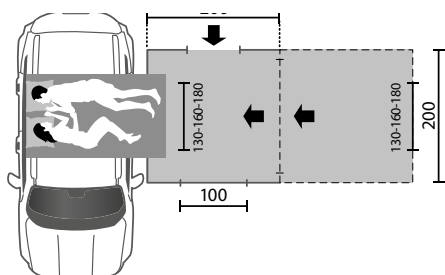
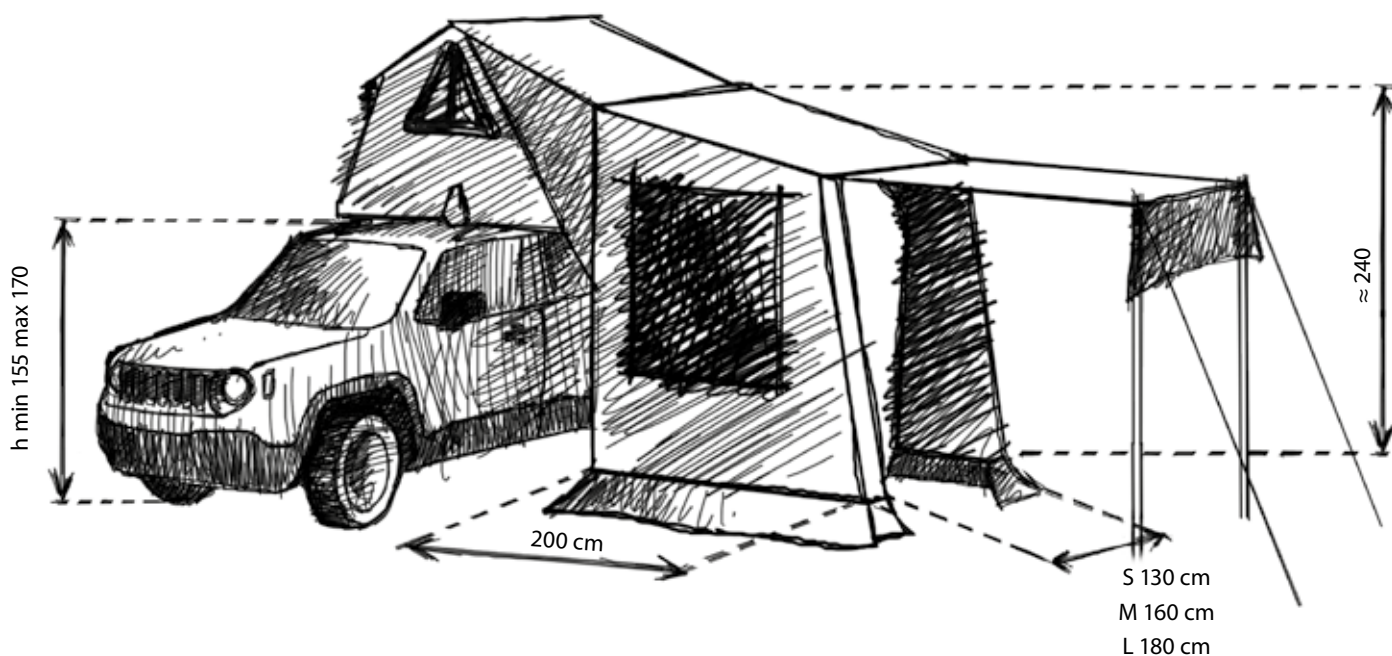

Piquets en aluminium anodisé



AL

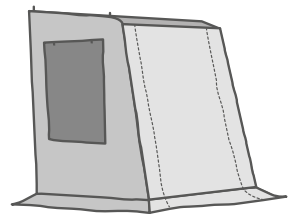
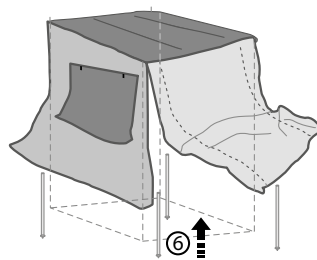
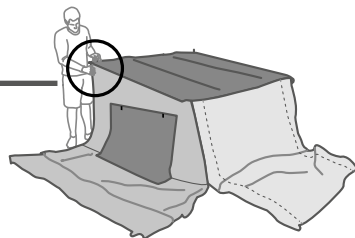
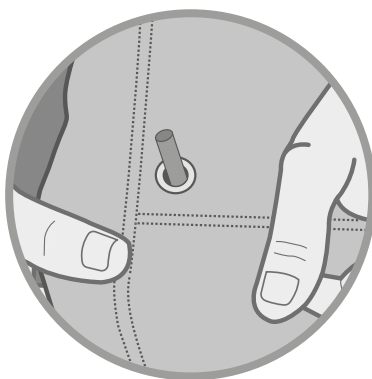

ACCESSORIES

OVERLAND®

1 - CABINE VESTIAIRE Carbon,
(Art. OLC/07A pour voiture)
(Art. OLC/08A pour tout-terrain et fourgon).
Dimensions cm: Small 130 x 110
Medium 160 x 110 - Large 180 x 110
Cet accessoire s'est également révélé un formidable compagnon de voyage. Il suffit de quelques jours d'utilisation pour comprendre que la cabine est une partie intégrante de la tente dont on ne peut plus se passer. La cabine vestiaire est essentiellement constituée de 4 parois réalisées dans la même toile que la tente, reliées par des fermetures éclair qui en permettent différents modes d'utilisation. Tout est toujours facile à appliquer sous la base de la tente. Elle devient un espace fondamental, non seulement pour son usage de vestiaire, mais aussi pour ranger une partie de l'équipement de camping, surtout en cas de mauvais temps. Ce simple accessoire offre un nouveau confort à la tente, sans pour autant grever la tente d'encombrements ultérieurs : en effet, la cabine reste dans le gabarit de la tente. Elle rentre ainsi pleinement dans le concept de "système" Overland d'Autohome®, finalisée à optimiser les espaces sans trop s'élargir.

2 - CAPUCHON D'HIVER (Art. OL/05A)
Réalisé en nylon aluminé, très facile à installer, il n'encombre pas et peut rester en place même lorsque la tente est fermée.
Indispensable en cas de températures extrêmes.

3 - ROLLING TOP - SHELL
Art. R/TOP - S cm 180x180
Art. R/TOP - M cm 220x225
Auvent avec structure porteuse dans une boîte en aluminium anodisé et facile à installer sur n'importe quel rack de toit.
C'est un produit exclusif conçu et fabriqué par Fiamma® pour Autohome®.
Inclus dans la fourniture du KIT standard : support d'accrochage de l'auvent à appliquer sur les barres de toit - rack de toit.

ROLLING TOP - SOFT
Art. R/TOPS - S cm 200x250
Auvent avec structure porteuse en aluminium avec couverture en PVC, facile à installer sur n'importe quel rack de toit. Le Produit Autohome® est pratique et toujours prêt.
Inclus dans la fourniture du KIT standard : support d'accrochage de l'auvent à appliquer sur les barres de toit - rack de toit.

4 - PIEDS (Art. OL/06A)
Quatre pieds robustes et pliables qui réhaussent la tente du sol: 25 cm pour laisser l'eau, l'humidité et les insectes à une bonne distance.





Art. OL/07A

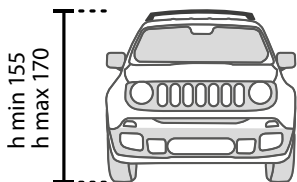

Art. OL/08A-1

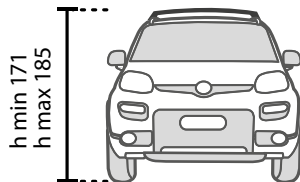

Art. OL/08A-2

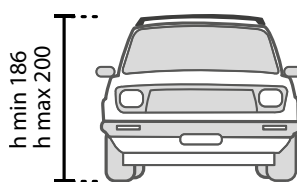

Art. OL/08A-3

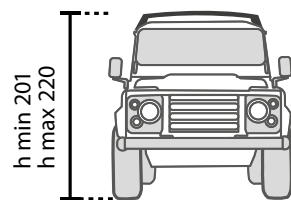





ICONS



OVERZONE®

LE SUCCÈS DE L'ESPÈCE

Même ADN que l'Overland, même penchant pour l'aventure: l'Overzone est la plus grande tente de la gamme. Plus d'espace, protection maximale contre les intempéries (y compris à l'entrée de la tente), plus versatile face aux différentes exigences et à l'intimité.

Le nouveau toit DOUBLE FACE vous permet d'affronter toutes les conditions météorologiques : il s'ouvre et se ferme facilement tout en restant confortablement allongé dans la tente.

Aucune couverture supplémentaire à installer en cas de pluie, le toit Overzone est ALL-SEASON.

OVERZONE est le modèle le plus ambitieux en termes de capacité intégrée, pour ceux qui, sans limites d'espace, choisissent d'explorer les paysages les plus majestueux, où la vie quotidienne est toujours une aventure.

Profitez du plus grand des luxes : la liberté.





«Heureusement nous étions équipés avec les tentes Autohome® positionnées sur les toits. Un système très pratique et abrité pour dormir même en présence de froid intense et de vent. Très robustes, elles sont une garantie de confort et de sécurité et le matin au réveil, on peut jouir de haut d'une vue du désert caressé par les premiers rayons du soleil; impayable!»

Paolo Francesco Brunello
Photo Challenge 4x4



TECHNICAL 1

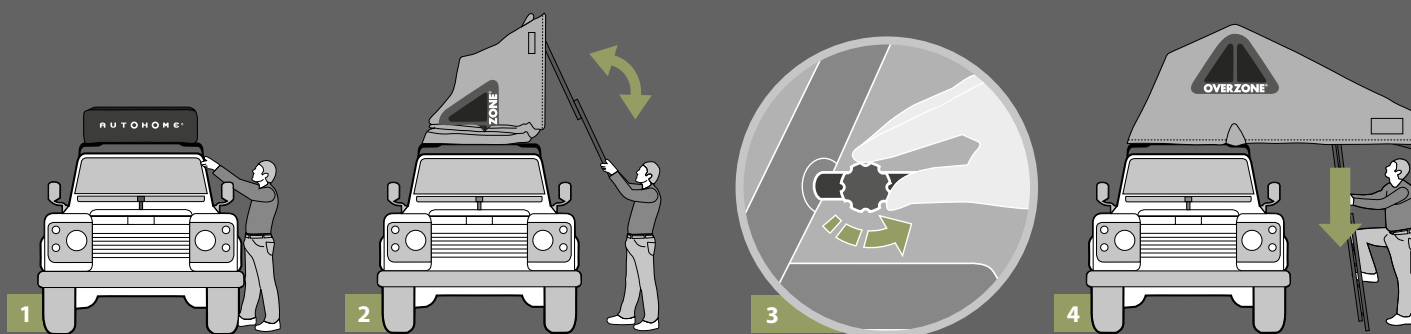

OLIVE

CONFORT SANS COMPROMIS TEXTILE 420g/m²

L'entrée de la tente est complètement protégée, aussi bien du côté du toit que sur les côtés, mais aussi sur le devant sans aucun abri arrière afin d'éviter l'effet voile du vent, un avantage qui réduit l'instabilité de la tente.

En outre, les tissus ne sont pas « volants », ils ne sont pas de structure légère et économique, mais leur poids s'élève à 420 gr/m², un autre élément qui donne de la stabilité à la tente elle-même, en plus ils ne sont pas transparents et ne laissant pas passer les premières lumières de l'aube.

Il s'agit de tissus hautement isolants, mais surtout respirants avec des valeurs qui atteignent des normes de qualité élevées, absolument pas comparables aux tentes à faible coût ou de marché de masse.

Ses couleurs sont vert olive (saugé) et safari pour une touche sobre et élégante qui se mêle toujours à l'environnement, un autre élément qui rend Overzone très apprécié parmi les plus amateurs d'aventure ou de safari.

Overzone : une autre tente extraordinaire de la famille Autohome®.

OUVERTURE PLIANTE

1 - La tige élastique unique et pratique permet de retirer rapidement la couverture. Pendant le voyage, la forme spéciale du dehors assure la meilleure adhérence.

2 - L'ouverture rapide de la tente (hauteur fermée 110 cm – ouverte 230 cm) est également favorisée par le positionnement de l'escalier, qui reste accroché à la base.

3 - Il suffit de quelques secondes pour rendre Overzone vivable : une certitude pour des voyages et des vacances confortables et sûres.

NEW



De série 2 grandes fenêtres de toit et 2 fenêtres sur les hayons.

OUVERTURE STANDARD

Tous les modèles sont conçus pour pouvoir être installés de deux façons: Standard ou Explorer. Le montage Explorer est particulièrement recommandé pour certains types de véhicules.

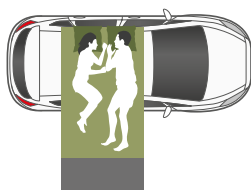

SMALL

Art. OZ/01
Overzone Standard Small: version conseillée pour 2 adultes.

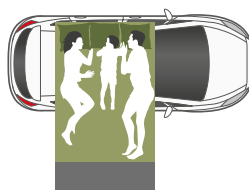

MEDIUM

Art. OZ/02
Overzone Standard Medium: version conseillée pour 2 adultes et 1 enfant.

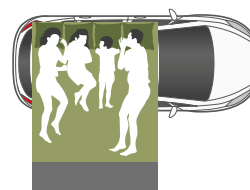

LARGE

Art. OZ/03
Overzone Standard Large: version conseillée pour 2 adultes et 2 enfants.

Les grandes ouvertures sont pourvues de moustiquaires qui peuvent être fermées avec des fermetures éclair à double glissière.

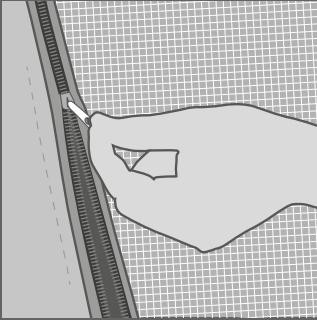

Deux sangles anti-vent intégrées à la structure bloquent l'appendice d'entrée de la tente, évitant ainsi l'effet de voile.

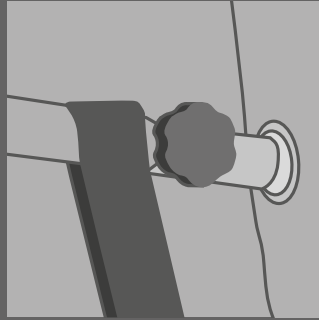

Des crochets permettant d'organiser la cabine de jour sont fournis de série.



Les fenêtres linéaires peuvent facilement être ouvertes et fermées depuis l'intérieur de la tente. Elles ne craignent pas le vent et ne produisent aucun effet de voile.



Overzone installé avec ouverture standard

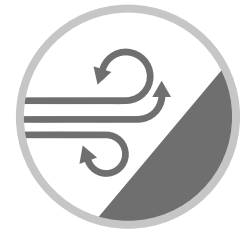

Design Anti-Wind

OUVERTURE EXPLORER



SMALL

Art. OZE/01
Overzone Explorer Small: version conseillée pour 2 adultes.



MEDIUM

Art. OZE/02
Overzone Explorer Medium: version conseillée pour 2 adultes et 1 enfant.

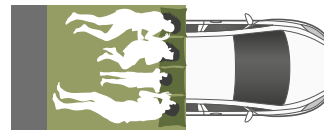

LARGE

Art. OZE/03
Overzone Explorer Large: version conseillée pour 2 adultes et 2 enfants.

Solution possible uniquement sur les gros véhicules (4x4, mini-fourgonnettes, vans).









TRAVELLING AROUND TUNISIA



ACCESSORIES

OVERZONE®

1 - PIEDS (Art. OZ/06A)

Huit pieds robustes permettent l'utilisation de la Overzone par terre tout en restant loin du sol (25 cm) afin d'éviter les contacts avec l'humidité, l'eau et les insectes.

Pliants et réglables, ces supports sont faciles à installer dans la position souhaitée.

2 - CABINE DE JOUR Pour auto: Art. OZ/04A (Small cm 130x180, Medium cm 160x180)

Pour tout-terrain: Art. OZ/05A

(Small cm 130x180, Medium cm 160x180)

Réalisée avec la même qualité du tissu que celui de l'Overzone, elle est principalement dotée de: 4 panneaux avec fermeture éclair, 2 fenêtres pouvant être refermées dont une fixe et transparente et l'autre munie de moustiquaire, obscurcissant pour les fenêtres et 2 piquets télescopiques. Un accessoire pratique et peu encombrant qui permet de nombreuses utilisations (cuisine, vestiaire ou zone relax).

3 - CAPUCHON D'HIVER (Art. OZ/03A)

La couverture classique en nylon aluminé pour une meilleure isolation du vent et du froid.





2a



2c



3



TULUM BEACH,



MEXICO: WANDER WITH ME

OVERCAMP®

Overcamp marie la tradition à l'avant-garde.

Le soin extrême apporté aux détails, l'élégant mélange de formes et de couleurs, le tissu imperméable, résistant, souple et agréable au toucher et la structure d'une solidité à toute épreuve ne sont que quelques caractéristiques de cette tente qui vous séduira dès le premier instant.

La bicyclette, le canoë, la planche à voile, le deltaplane et d'autres accessoires volumineux, trouveront immédiatement leur place sur le toit de votre voiture grâce aux dimensions d'encombrement réduites de l'Overcamp. En outre, le système exclusif Double Up System permet de doubler l'espace habitable. Le jumelage de deux Overcamp, même sur des petites voitures, permet d'avoir 4 places (2+2 indépendantes) et 8 places sur les gros véhicules. L'Overcamp est idéale pour les sportifs, les groupes ou dans les raids d'aventures.

LA TRADITION À L'AVANT-GARDE





"Passionnés de l'Afrique, nous sommes une équipe d'instructeurs qui met son savoir-faire à disposition pour faire découvrir les paysages du désert. Il y a encore très peu de lieux dans lesquels nous ne sommes pas arrivés, mais grâce à Autohome® il y en aura encore moins."

Ex pilote de rallye et expert de déserts africains.

Jean Pierre Steinhagen
Desert Live | Organizzazione viaggi

TECHNICAL 1

PETITE PENDANT LE VOYAGE, GRANDE À L'ARRÊT



TOIT

Overcamp se présente aujourd'hui avec un toit ouvrant ALL SAISON, multifonctionnel et entièrement rénové, pour dormir vraiment en plein air, protégé et en toute intimité. De série 2 grandes fenêtres de toit et 2 fenêtres sur les hayons.

WINGS

L'utile pré-entrée protectrice, idéale en cas de mauvais temps, devient de série. Les panneaux en Cristall transparents fournis avec la tente, rigoureusement amovibles, permettent de profiter de la vue pendant qu'il pleut à l'extérieur.

TISSUS

Pour le toit, on utilise un polyester 255 g/m² couplé à un filet occultant anti-UV de 170 g/m², qui atteint une imperméabilité égale à 1000 mm de colonne d'eau.

Pour les côtés, par contre, un tissu combiné 50% coton et 50% polyester, en couleur GRAY, pour garantir en plus de l'imperméabilité une grande respirabilité égale à 53 mm/s. Sa consistance est de 420 g/m² pour une excellente stabilité.

De plus, les tissus utilisés sont Blackout, ils ne laissent pas filtrer la lumière, encore moins entrevoir les silhouettes des occupants.

MOUSTIQUAIRES

Overcamp est équipé de nouvelles moustiquaires high-tech de type obscurcissant. De l'intérieur on voit l'extérieur, mais de l'extérieur on ne voit pas l'intérieur.

De série, les ouvertures confortables sont équipées de stores pour vous protéger des regards indiscrets tout en préservant la grande circulation d'air.



PIÈCE MÉTALLIQUE EN ACIER

Toutes les pièces métalliques sont conçues et fabriquées exclusivement par Autohome®.

PLANS EN CONTREPLAQUÉ

Le contreplaqué de peuplier est utilisé car le matériau, ayant une fibre longue, est également plus élastique et plus résistant. Il est spécialement conçu pour la production spécifique Autohome® en 7 couches.



La housse rentre dans une petite valise. Elle se fixe grâce à un seul tirant élastique et elle est facile à démonter: réalisée en PVC solide, elle protège complètement la tente lorsque vous êtes en route.

L'ouverture en accordéon se fait d'un seul geste. En faisant lever vers le bas avec ou sans échelle, la tente se lève en un instant et sans fatigue elle est prête.

Un lit pratique et confortable, éloigné du sol, où l'on se sent vraiment en sécurité.



En standard, les portes se transforment en auvents confortables si nécessaire pour offrir un espace ombragé et à l'abri de la pluie.



DOUBLE UP SYSTEM

Le système exclusif « Double Up », dessiné dans les années 90, permet la combinaison de deux tentes améliorant ainsi la qualité de vie. Largement éprouvé, il est très apprécié pour sa rationalité: il permet en effet d'obtenir deux chambres séparées mais communicantes, toutes deux avec escalier indépendant. Une solution idéale pour les familles avec enfants ou pour les couples d'amis qui voyagent ensemble: chacun dispose en effet de son propre espace de repos plus confortable et avec plus d'intimité.

TECHNICAL 2



BLACK

GRAY

TEXTILE 420g/m²

Tissus de haute qualité, respirants, résistants et stables au vent.



Design Anti-Wind



SURF, BIKE, KAYAK

Position décentrée: la tente occupe la moitié du toit de la voiture

Les deux rails disposés sous la base et les 4 étaux de fixation fournis de série permettent un positionnement idéal sur le toit du véhicule. Le système exclusif de fermeture éclair des deux côtés assure l'utilisation de la tente en position décentrée. La bicyclette, la planche à voile et tous vos accessoires de sport restent sur le toit de la voiture, toujours prêts à l'usage.

NEW

Les tailles Small cm 130x200 (pour 2 personnes) et Large cm 180x200 (4 personnes) renforcent les caractéristiques distinctives du produit tente de toit : praticité et polyvalence.

En effet, ce sont des modèles qui, même ouverts, s'intègrent parfaitement dans l'encombrement du toit de la voiture, avec un support particulièrement profilé et sécurisant. Ils ne déterminent aucun porte-à-faux par rapport à la conception supérieure de la voiture et encore moins les parties qui restent suspendues, le porte-à-faux typique soutenu par l'escalier. Cela signifie avoir un lit toujours ferme, sans oscillations, qui offre une fiabilité maximale même lors de mouvements importants ou brusques à l'intérieur de la tente.

Rester "en forme" à la voiture détermine également des avantages non négligeables en termes de réglementation concernant le stationnement et les nuitées dans les espaces publics. Avec la taille de ces tentes, en effet, les arrêts sont toujours autorisés en tout lieu et ne vous obligent donc pas à vous rendre au camping.



SMALL

Overcamp Small:

Art. OC/01

Modèle conseillé pour deux adultes.

Position centrale: la tente occupe tout le toit de la voiture.

Tente ouverte: dimensions cm 130 x 200 x h100

Tente fermée: dimensions cm 65 x 200 x h 35



LARGE

Overcamp Large:

Art. OC/03

Modèle conseillé pour deux adultes et deux enfants. Position centrale: la tente occupe tout le toit de la voiture.

Tente ouverte: dimensions cm 180 x 200 x h115

Tente fermée: dimensions cm 90 x 200 x h 35

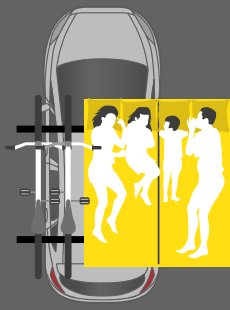
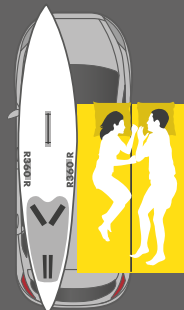
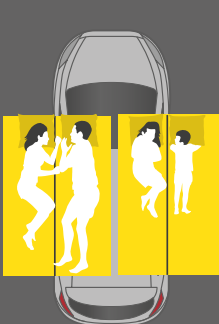

DOUBLE UP

Double Up

Position décentrée: la tente occupe la moitié du toit de la voiture.

Le jumelage peut se faire pour: Small + Small, Large + Small ou Large + Large sur les gros véhicules.

ACCESSORIES

OVERCAMP®

VÉRANDA INDÉPENDANTE (Art. OC/03A)

Dimensions: cm 200 x 200 x h240.

Facile et rapide à monter.

Réalisée avec des ouvertures sur tous les côtés, se fermant par des fermetures éclair, elle offre plusieurs possibilités d'utilisation.

Utilisée jumelée, elle transforme l'Overcamp en une tente divisée en deux zones distinctes: la zone jour et la zone nuit.

Triangles de série applicables à la véranda avec des fermetures divisibles: une autre option pour des vacances personnalisées.

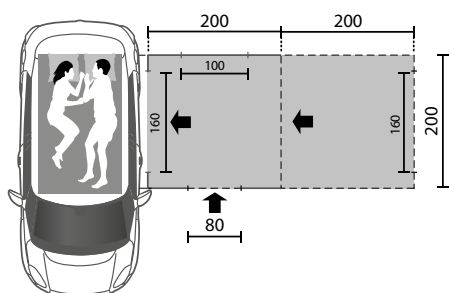
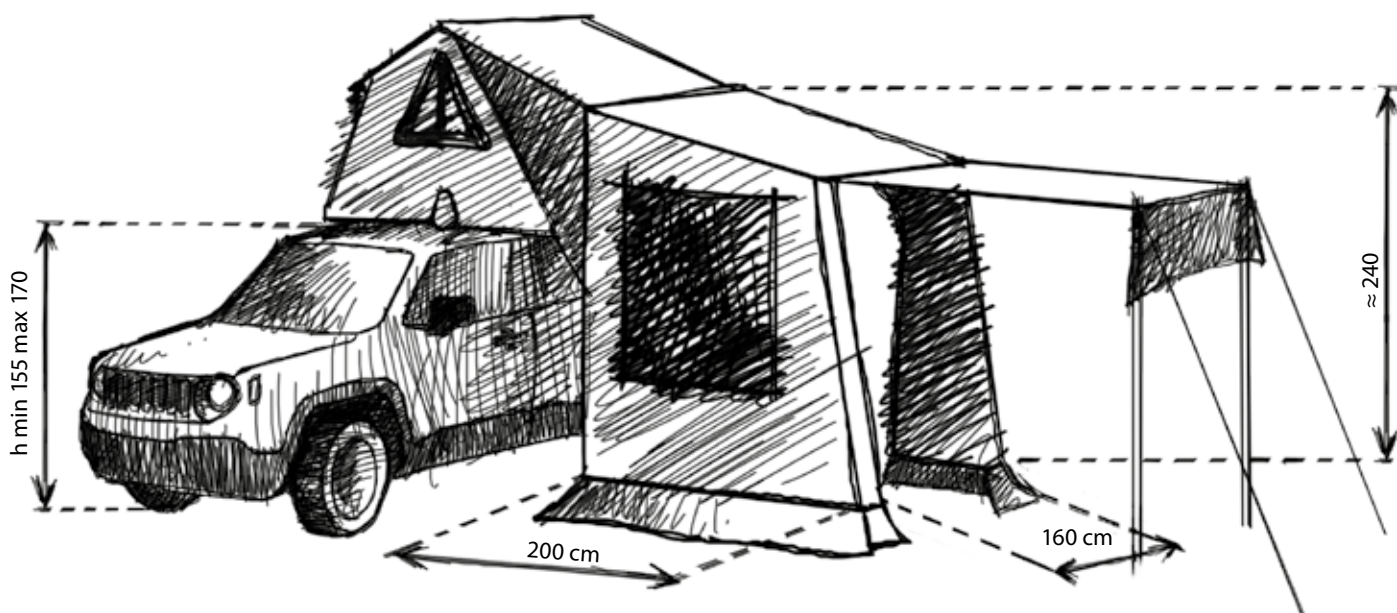

Piquets en aluminium anodisé



ACCESSORIES

OVERCAMP®

1 - PIEDS (Art. OC/06A)

Quatre solides pieds permettent la pose à terre de l'Overcamp. Leur hauteur est de 25 cm environ, permettant ainsi de rester loin de l'humidité, de l'eau et des insectes. Pliables, réglables et d'encombrement minime, ils sont appliqués à la base d'Overcamp et peuvent rester montés pendant le voyage.

2 - BÂCHE (Art. OC/05A)

Une bâche grande et pratique, adaptée à l'Overcamp grâce à une fermeture éclair divisible, permet d'avoir une zone d'ombre ou un abri en cas de pluie.

Mesures du toit: cm 200x170

Longueur 4 mètres environ.

Coloris disponibles : Black.

3 - CAPUCHON D'HIVER (Art. OC/08A)

Le capuchon d'hiver réalisé en nylon aluminé est employé principalement dans les endroits humides et permet d'obtenir une isolation supplémentaire contre le vent et le froid. Très rapide à installer, il peut rester en place également lorsque la tente est fermée.

4 - ROLLING TOP - SHELL

Art. R/TOP - S cm 180x180

Art. R/TOP - M cm 220x225

Auvent avec structure porteuse dans une boîte en aluminium anodisé et facile à installer sur n'importe quel rack de toit. C'est un produit exclusif conçu et fabriqué par Fiamma® pour Autohome®. Inclus dans la fourniture du KIT standard : support d'accrochage de l'auvent à appliquer sur les barres de toit - rack de toit.

ROLLING TOP - SOFT

Art. R/TOPS - S cm 200x250

Auvent avec structure porteuse en aluminium avec couverture en PVC, facile à installer sur n'importe quel rack de toit. Le Produit Autohome® est pratique et toujours prêt. Inclus dans la fourniture du KIT standard : support d'accrochage de l'auvent à appliquer sur les barres de toit - rack de toit.





3

NOMADLAND®

Le film oscarisé 2020 « Nomadland » est un road movie qui a fasciné l'équipe d'Autohome. Ce nom, symbole de la vie en liberté, ne pouvait manquer dans nos propositions. L'esprit du film, celui du voyageur sans but, qui se déplace d'abord avec lui-même et au contact étroit de la nature, est ainsi devenu une nouvelle ligne de tentes, interprète du nomadisme.

À commencer par le design, avec des couleurs sobres et naturelles : la couleur «boue» des murs, le noir du toit et les housses de pluie des fenêtres, ne sont pas des choix d'image, mais de véritables solutions techniques pour contraster les lumières de la nuit et les premières lueurs du matin.

L'ESSENTIEL DE LA VIE EN PLEIN AIR





NEW 2023!



TECHNICAL



NOMADLAND «L'ESSENTIEL SANS SACRIFIER LE CONFORT»

Nomadland commence son voyage avec trois versions Entry Level, fabriquées avec des tissus 100% polyester : faciles à manipuler, légers et en même temps impressionnants.

Dimensions : 160x220 cm. Le vrai médium pour 3 personnes.



Design Anti-Wind



OPEN AIR



PRIVACY PANEL

De série, les ouvertures confortables sont équipées de stores pour vous protéger des regards indiscrets tout en préservant la grande circulation d'air.



En standard, les portes se transforment en auvents confortables si nécessaire pour offrir un espace ombragé et à l'abri de la pluie.

STANDARD



SMALL

Art. N/2S
Nomadland Standard Small:
conseillée pour 2 adultes.



MEDIUM

Art. N/2M
Nomadland Standard Medium:
conseillée pour 2 adultes
+ 1 enfant.



LARGE

Art. N/2L
Nomadland Standard Large:
conseillée pour 2 adultes
+ 2 enfant

EXPLORER



SMALL

Art. N/2SE
Nomadland Explorer Small:
conseillée pour 2 adultes.

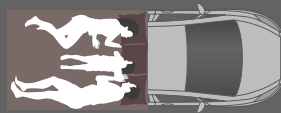

MEDIUM

Art. N/2ME
Nomadland Explorer Medium:
conseillée pour 2 adultes
+ 1 enfant.



LARGE

Art. N/2LE
Nomadland Explorer Large:
conseillée pour 2 adultes + 2 enfant.
Solution possible uniquement
sur les gros véhicules (4x4, mini-
fourgonnettes, vans).

BLACKOUT FABRIC
4 SEASON

WING INCLUDED
HIGH PROTECTION



**ACCESSOIRE
EN OPTION
RECOMMANDÉ**
Cabine vestiaire
en tissu noir
léger pour plus
d'intimité, zip
sur les coins pour
une utilisation
diversifiée -
Art. N/CR2



BLACK

BROWN

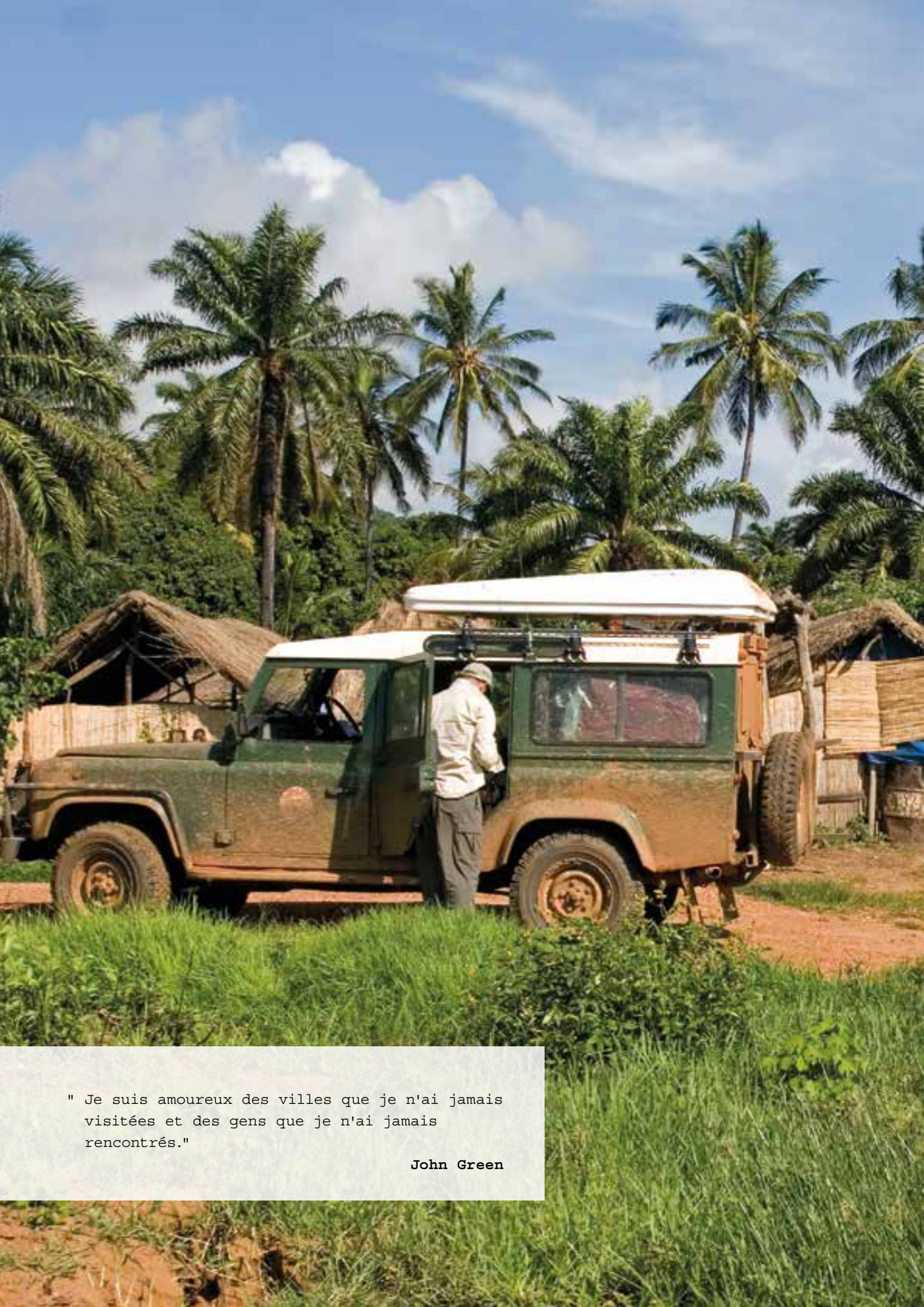

" Je suis amoureux des villes que je n'ai jamais visitées et des gens que je n'ai jamais rencontrés."

John Green





LA NOUVELLE GÉNÉRATION

EST VERTE



CONÇUES POUR ÊTRE RECYCLABLES

Nos Air-Camping, Overland, Overzone et Overcamp, qui ont toujours été des produits iconiques, sont encore plus circulaires. Conçues pour être recyclables. Fabriqués avec des matériaux recyclables, toujours aussi durables mais encore plus belles. Conçues pour résister à l'usure du temps.

LES PRINCIPAUX AVANTAGES DU BOIS COMPRENNENT:



NATUREL



ROBUSTE

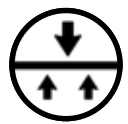

INDÉFORMABLE



RÉSISTANT

Naturalité complète et **durabilité**: Autohome® utilise du contreplaqué de peuplier qui, ayant une fibre longue, est également plus **élastique** et **résistant**, il résiste très bien aux contraintes et au poids des occupants. Autohome® n'utilise que du bois «**certifié**» issu de la chaîne d'approvisionnement «**éco-durable**».

Le bois **ne s'abîme**, **il ne se déforme**, **il ne se fissure** ou **il ne s'émiette pas**. Un matériau donc pas comparable à des sols en mousse de polyuréthane, à des structures alvéolaires, synthétiques ou allégées, encore moins aux structures composées de polystyrène enrobé (un choix, ce dernier, très discutable, que certains sur le marché ont plutôt tendance à déclarer positif. Nous vous conseillons de faire le maximum d'attention!).



HISTOIRE ET CONCEPTION

Vous trouverez ci-dessous le détail prioritaire pour garantir des tentes qui répondent à nos normes de durabilité et réduisent l'impact environnemental dans les processus de production.

ÉLÉMENTS EN BOIS

Nous utilisons les meilleurs matériaux de la nature

Pour l'âme de nos tentes nous préférons le bois. Ce matériau noble et raffiné, totalement naturel, garantit une excellente élasticité, mais aussi une rigidité structurelle et une grande résistance à la torsion. L'utilisation du bois n'est pas une nouveauté absolue pour nous: même le légendaire Nino Cirani a été un promoteur de son utilisation, depuis les premiers voyages. Depuis 1958, Autohome® produit des tentes avec des plates-formes vertes et maintenant plus que jamais la société confirme sa préférence pour le bois dans les nouvelles versions.

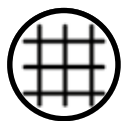

DURABLE

Pour ses éléments en bois de tente, Autohome® utilise du bois dédié d'une épaisseur de 10 mm et composé de 7 couches, qui sont collées ensemble naturellement avec la méthode de chevauchement croisé, sur la base du grain de la plante, afin de garantir une meilleure fiabilité au fil du temps.



CALORIFUGE

Le bois améliore le confort et le bien-être à l'intérieur de la tente, car il a une faible valeur de transmission thermique. Il faut se rappeler ce qui suit: «HAUTE isolation = FAIBLE transmittance thermique», cela signifie qu'il retient la chaleur ou l'air frais à l'intérieur de la tente, qui ne se condense pas et ne génère pas d'humidité contrairement aux autres surfaces froides ou au métal stratifié, qui rendent l'environnement humide et malsain.



PAS DE CONDENSATION

Les plates-formes en bois Autohome® maintiennent la température interne de la tente la plus équilibrée. Elles ne laissent entrer ni la chaleur ni le froid, donc elles rendent la tente adaptée à chaque zone géographique: du voyage au pôle Nord, à celui dans les zones équatoriales ou désertiques, où, entre autres, le choc thermique est très élevé. Le tout obtenu dans une manière naturelle et saine, sans produire d'humidité et de condensation, qui au contraire sont très fréquentes sur les stratifiés métalliques froids.

HIGH PROFILE

PERFECT

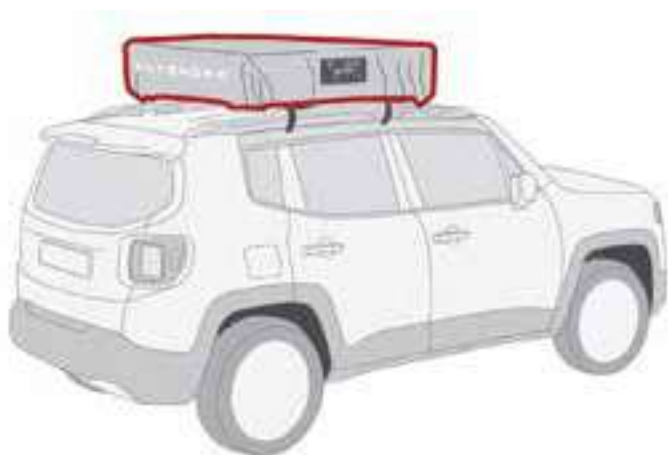

AUTOHOME®

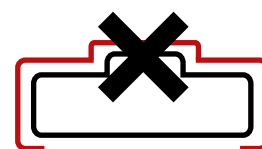

NOT ORIGINAL

Lorsque les tentes de toit sont fermées sur la route, un élément important est les couvertures.

Les couvertures d'origine Autohome® sont impeccables, ne montrent aucun problème de forme anormale et irrégulière, comme en témoignent les tentes bon marché. Les défauts sont d'autant plus évidents que ces couvertures cachent l'échelle aussi qui n'est pas intégrée dans la forme.

Une couverture robuste est essentielle pour sauvegarder la structure de la tente et les éléments qui la composent, y compris l'échelle, qui devrait également être « en forme ».



COVER

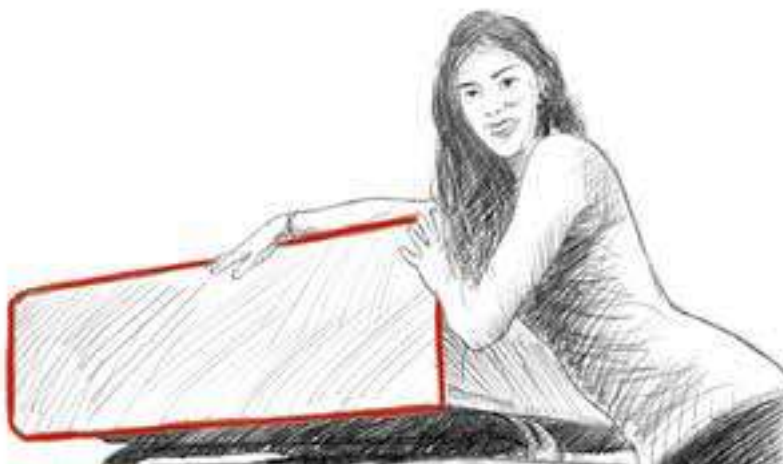

La qualité supérieure de la production Autohome® est remarquable et elle se distingue également dans un élément tel que la couverture.

Voyons brièvement les facteurs distinctifs...

1. Il est important que le couvercle soit facile à placer et à retirer.
2. Toutes les housses Autohome® s'adaptent parfaitement à la tente, créant la forme proverbiale de parallélépipède régulier: une particularité inchangée depuis 1958, devenue une véritable «forme emblématique», qui identifie le produit original en un coup d'œil.

Le confort des housses Autohome® est immédiatement perceptible et émerge de plus en plus voyage après voyage. Le mythique Nino Cirani le sait bien, que dans ses écrits, des vraies «bibles» du voyage itinérant.

Pour ces raisons, les tentes Autohome® se distinguent également lorsque fermées. Elles sont fidèles à la forme originale, y compris l'échelle.

Exactement le contraire de ce qui se passe avec les produits d'origine asiatique qui, comme vous pouvez le voir, provoquent des défauts esthétiques évidents lorsqu'ils doivent également contenir l'échelle. Elle est réalisée exactement pour le «produit tente», elle reste fermement attachée et ne nécessite pas de le ranger dans le coffre.

La précision des housses Autohome® se voit même dans le choix de sa fixation à la structure de la tente: un tirant élastique agit sur tout le périmètre de la tente. On évite ainsi une fermeture à glissière peu fiable qui résiste mal à l'usure du temps et pourrait se coincer en cas de sable, de feuillage et d'autres matériaux avec lesquels le couvercle pourrait entrer en contact.

Dans sa rationalité et sa simplicité, la couverture est un autre symbole de la philosophie Autohome®: une fonctionnalité maximale avec style.

IMPORTANT

INFO

ANTI-WIND



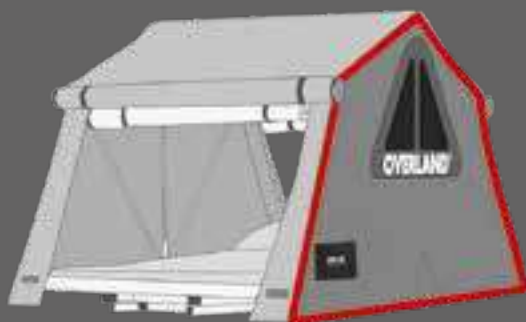

NO PLATFORMS



**NO DOUBLE ROOF
NO SAIL EFFECT**



NO BALL EFFECT

FONCTIONNALITÉ SANS TOMBER EN ERREUR

Le vent est une énergie naturelle aussi fascinante que potentiellement dangereuse... mais pour ceux qui aiment le voyage libre, il est important de mettre en place des précautions spécifiques «anti-vent».

Surtout si vous utilisez une tente de toit.

Une tente placée à 2 mètres du sol, doit en effet nécessairement être conçue pour résister à l'action du vent, même d'intensité considérable.

Voyons donc deux aspects fondamentaux à prendre en compte...

Il est nécessaire que le toit soit solidaire des murs, donc d'une tente constituée d'un « corps unique », sans fausses feuilles et éléments en porte-à-faux pouvant subir le vent et affecter sa stabilité.

La qualité «anti-vent» des tentes Autohome® joue également un rôle actif et fondamental dans le choix du tissu: un produit structurellement stable de **420 grammes par mètre carré**, selon les spécifications militaires.

NO aux gouttières prononcées et abris surdimensionnés.

Ces éléments pèsent sur les ouvertures des portes et fenêtres. Apparemment, ils peuvent ressembler à des éléments de protection, mais en réalité ce sont des composants qui génèrent de la turbulence, du bruit et donc des nuits sans sommeil!

NON aux doubles draps sur le toit.

En fait, un «**effet de voile**» est créé qui soulève et pousse les tissus, en provoquant souvent des ruptures ou des lacérations au niveau des goujons et des points d'attache.

Tout aussi dangereux est l'**effet « Ball »**, toujours produit par le vent, **qui gonfle les tissus** en créant des turbulences et rend le séjour dans la tente instable. L'« effet boule » est encore plus prononcé dans le cas de tentes avec des tissus légers et non structurés.

AUTOHOME®

IMPORTANT

INFO

HIGH **TEX**

AUTOHOME® FABRIC

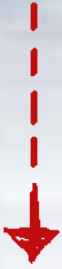



RESPIRABILITÉ



FONCTIONNALITÉ DES TESSUES

Si nous supposons une échelle de respirabilité de 1 à 10, il y a plusieurs tissus sur le marché qui n'atteignent même pas le niveau 3. Pourtant, dans la publicité, ils disent qu'ils sont des tentes avec des performances «respirantes».

Toujours en appliquant cette échelle de valeurs, les tentes Autohome® atteindraient facilement la note de 10 et des éloges!

Selon la norme UNI EN ISO 9237/97, la respirabilité des tissus utilisés par Autohome® pour les tentes Air-Camping, Overland, Overzone et Overcamp a été certifiée égale à 53 mm/s.

Un facteur de qualité de base pour contrer efficacement la formation de condensation à l'intérieur de la tente. Une véritable force d'Autohome® qui sait se distinguer sur le marché.



IMPERMÉABILISATION

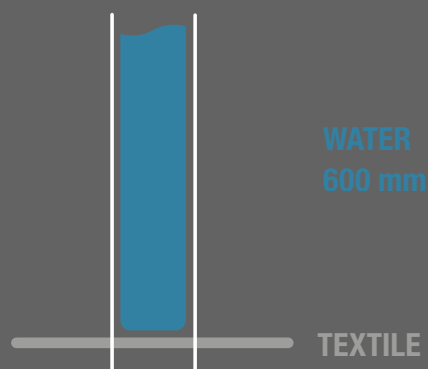

Les tissus utilisés par Autohome® sont vraiment «impermeables», à tel point qu'ils ne nécessitent pas de protections supplémentaires pour protéger le toit.

Un autre élément à considérer est le taux de transmission de la vapeur d'eau à l'extérieur de la tente, car il est crucial de réduire l'humidité interne.

Autohome® garantit l'imperméabilisation de son tissu même s'il est chargé par une colonne d'eau de 60 cm de haut, une résistance certifiée selon les normes UNI EN 811:1981.

AUTOHOME®

SYSTÈME D'ASSEMBLAGE

Le système de fixation exclusif Autohome® permet de fixer les tentes sur tout type de véhicule: petites voitures, tous-terrains, breaks, monospaces, camping-cars, fourgons, pick-ups...

Un système universel, rapide et sûr qui, au moyen de barres de toit, permet de fixer la tente dans la position souhaitée, sans aucun risque ni modification à la carrosserie.

De différents kits de fixation et de nombreuses solutions sont disponibles pour toute exigence.

INDEPENDENT



NEW 2021

La section en forme de «C» des barres intégrées dans la base prend une forme optimisée pour faciliter le serrage des boulons.

Sur demande boulons antivol.

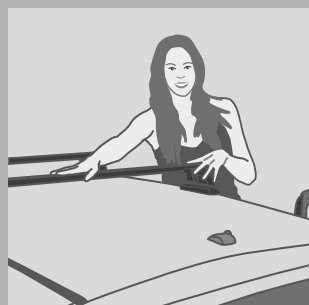

1er avantage:

Les tentes sont complètement indépendantes afin de faciliter l'installation sur le toit du véhicule.

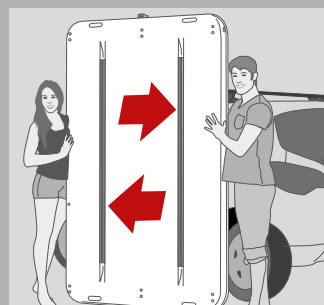

2ème avantage:

les rails en acier en forme de «C» sont fixés sur les bases de tous les modèles Autohome®; elles renforcent la structure et permettent de fixer la tente aux barres de toit grâce à des fixation spécialement prévues à cet effet.

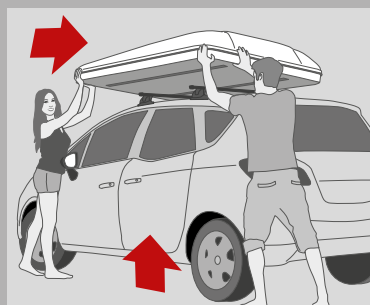

3ème avantage:

Deux personnes seules (se mettant sur le côté du véhicule) peuvent facilement soulever la tente et la positionner sur les barres de toit sans aucun risque d'abîmer la carrosserie.

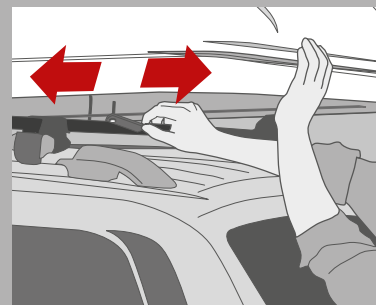

4ème avantage:

les fixations de série passent dans les rails en forme de «C» et permettent ainsi de fixer la tente dans la position souhaitée. La position est toujours variable en fonction du véhicule, des barres ou du goût de chacun.



Pour l'installation sur les barres de toit, les bases de la tente ne doivent pas être trouées.



Ne pas trouser les barres de toit pour fixer la tente. Opération actuellement non consentie par les normes de sécurité. Il est interdit de modifier les barres.



4 fixations de série en dotation permettent une installation simple et pratique selon les règles.



Universal System Autohome® est un système d'installation en accord avec les normes certifiées. TUV - ID: 0000024461. Attention aux limitations.



Exemple de barres de fixation pour voitures avec toit sans gouttières.



Fixation pour tout-terrain ou voiture avec gouttières



Barres transversales pour voitures avec railings.



A la demande, galerie Grand Raid: en aluminium, acier, standard ou personnalisé.



LES PRODUITS À COQUE D'ORIGINE AUTOHOME® SONT CERTIFIES TÜV SÜD

Un gage de qualité

L'effort constant d'Autohome® en matière de recherche et d'innovation a été couronné par des certifications de qualité faisant autorité. Le niveau exceptionnel de fiabilité de ses tentes de toit, les plus célèbres au monde, est attesté par la Certification internationale TÜV SÜD. Il s'agit d'une reconnaissance prestigieuse, un indicateur précis sur les caractéristiques et les fonctions des tentes d'origine Autohome®.

Certification TÜV SÜD : unique, stricte, impartiale

La certification TÜV SÜD est unanimement reconnue comme étant la véritable « licence de qualité » du produit. À ne pas confondre avec la certification ISO, qui se rapporte aux critères de l'entreprise ! TÜV SÜD est la certification la plus stricte, garantissant la qualité de la tente, et notamment sa sécurité pendant la conduite. Pour garantir le niveau de sécurité maximal, l'organisme certificateur TÜV SÜD a soumis les tentes à des tests de résistance simulant des conditions extrêmes d'utilisation. Mais ce n'est pas tout, car Autohome® ajoute également les tests réalisés par d'autres organismes certificateurs, de sorte à avoir la certitude totale des résultats.

Attention ! Toutes les certifications ne se ressemblent pas !

Il existe sur le marché des tentes de toit se déclarant « certifiées » mais qui en réalité n'ont aucune certification effective du produit. Il ne faut pas se fier aux certifications partielles (qui ne portent que sur certains composants) ou aux certifications ISO 9001. Ces dernières ont uniquement pour objet l'organisation interne de l'entreprise et ne sont donc pas une garantie de qualité et de fiabilité du « produit tente ». La certification TÜV SÜD, quant à elle, est globale et porte sur le produit dans sa totalité. Elle est donc importante pour tous, aussi bien pour les acheteurs professionnels qui peuvent sélectionner en toute tranquillité les articles avec lesquels opérer sur le marché, que pour les clients finaux qui peuvent immédiatement identifier les produits assurant une fiabilité maximale.

AUTOHOME® RANGE PERFORMANCE

Les résultats des tests ont été élaborés par notre équipe technique par le biais d'un sondage se basant sur un certain nombre d'échantillons fournis en 2016.

	MAGGIOLINA					COLUMBUS			GAMME EN TISSU				
	Carbon Fiber	Airlander	Extreme	Grand Tour	Airtop	Variant	Carbon Fiber	X-Long	A-C	Overland	Overzone	Overcamp	Nomadland
VITESSE D'OUVERTURE	●●	●●	●●	●●	●●●	●●●●	●●●●	●●●●	●	●	●	●	●
VOLUME HABITABLE	●●	●●	●●	●●	●●	●●●	●●●	●●●●	●●●	●●●	●●●●	●●	●●●
CAPACITE DES COQUES	●●	●●	●●	●●●	●●●	●●	●●	●●	----	----	----	----	----
TRANSPORT (vélos, planches de surf...)	----	----	●●	●●	----	●	----	----	●●	●●	●●	●●●	●●
CHARGE SUR LES COQUES	----	----	25 kg	15 kg	----	15 kg	----	----	----	----	----	----	----
AERODYNAMISME PENDANT LE VOYAGE	●●●	●●●	●●	●●●	●●●	●●●	●●●	●●●	●	●	●	●	●
STABILITE AU VENT	●●●●	●●●●	●●●●	●●●●	●●	●●	●●	●●	●	●	●	●	●
ISOLATION A LA CHALEUR	●●●	●●●	●●●	●●●	●●●	●●●	●●●	●●●	●●	●●	●●	●●	●
ISOLATION AU FROID	●●●	●●●	●●●	●●●	●●●	●●●	●●●	●●●	●	●	●	●	●
RESISTANCE EN TOUT-TERRAIN	●●●	●●●	●●●	●●●	●●●	●●●	●●●	●●●	●●●	●●●	●●●	●●●	●●●
CARACTERISTIQUES DES TISSUS	●●● DRALON	●●● DRALON	●●● DRALON	●●● DRALON	●●● DRALON	●●● AIRTEX	●●● AIRTEX	●●● AIRTEX	●●● K200	●●● K200	●●● K200	●●● K200	●●● KONDOR
PERMEABILITE A L'AIR DES TISSUS	●●●	●●●	●●●	●●●	●●●	●●	●●	●●	●●●	●●●	●●●	●●●	●
INNOVATION TECHNOLOGIQUE	●●●●	●●	●●●	●●●	●●●	●●●	●●●●	●●●●	●●	●●	●●	●●	●

légende: ● = bon ●● = très bon ●●● = excellent ●●●● = super

1 - AIR CIRCULATION SYSTEM DRYWEAVE® (Art. ACS-3D)

Accessoire à positionner au-dessous du matelas: il s'agit d'un filet élastique perméable et anti-condensation en polypropylène très léger (95% d'air, 450 g/m²), qui ne se déforme pas (résistance à la pression: 1 tonne/m²) et permet à l'air de passer entre le matelas et la base de la tente. Disponible en trois formats: Small (cm 120x210), Medium (cm 140x210) et Large (cm 160x210).

2 - KIT CONFORT PLUS (Art. O/S)**RESSORTS ORTHOPEDIQUES + MATELAS AVEC STRUCTURE**

Deux accessoires fondamentaux et coordonnés pour se reposer et favoriser le bien-être durant les voyages : un sommier à ressorts (h 3 cm) de grande qualité et son matelas en mousse allié avec un soutien spécial (h 5 cm) à placer sur le fond de la tente pour un plus grand confort. Ils se rangent aisément dans la coque et offrent un confort orthopédique à tout le corps. Ils allient qualité et polyvalence car ils s'adaptent à toutes les dimensions de tente de toit à coque rigide.

Attention : ne pas utilisables séparément.

3 - KIT GAIN DE PLACE (Art. K/15A)

Accessoire pour le rangement: un système de poulie permet de fixer n'importe quel modèle de tente au plafond d'un garage ou d'un box.

4 - ANTIVOL UNIVERSEL (Art. K/16A)

La tente de toit est un bien précieux à protéger !

Autohome® a également pensé à la façon de prévenir le vol. Pour protéger la tente de toit des malfaiteurs, nous avons créé un système exclusif qui les dissuade d'enlever la tente des barres de toit de votre voiture.

LE KIT ANTIVOL EST BASÉ SUR TROIS PRINCIPES :**1 - La rationalité du système****2 - La robustesse des composants****3 - L'efficacité de la clé de sécurité**

Kit composé de 4 sphères antivol et d'une clé spéciale en dotation

5 - AUVENT COMPASS (Art. TC/01)

Compass 220 cm (longueur du sac)

Auvent à compas léger et multifonction. Une solution simple pour les 4x4 et les mini-vans permettant de se protéger du soleil. L'auvent, très simple à monter et à démonter, est positionné à 270° autour du véhicule.

6 - ROLLING TOP - SHELL

Art. R/TOP - S cm 180x180

Art. R/TOP - M cm 220x225

Auvent avec structure porteuse dans une boîte en aluminium anodisé et facile à installer sur n'importe quel rack de toit. C'est un produit exclusif conçu et fabriqué par Fiamma® pour Autohome®.

Inclus dans la fourniture du KIT standard : support d'accrochage de l'auvent à appliquer sur les barres de toit - rack de toit.

ROLLING TOP - SOFT

Art. R/TOPS - S cm 200x250

Auvent avec structure porteuse en aluminium avec couverture en PVC, facile à installer sur n'importe quel rack de toit. Le Produit Autohome® est pratique et toujours prêt.

Inclus dans la fourniture du KIT standard : support d'accrochage de l'auvent à appliquer sur les barres de toit - rack de toit.

7 - ANTIVOL AVEC CLÉ

Sur demande, la nouvelle technologie Autohome® avec serrure à clé est conçue et adaptée pour les modèles de tentes à coque qui s'ouvrent avec des ressorts à gaz : pour les gammes Columbus et Airtop.

Il n'est pas nécessaire sur les modèles Maggiolina avec ouverture de manivelle.



AIR CIRCULATION SYSTEM

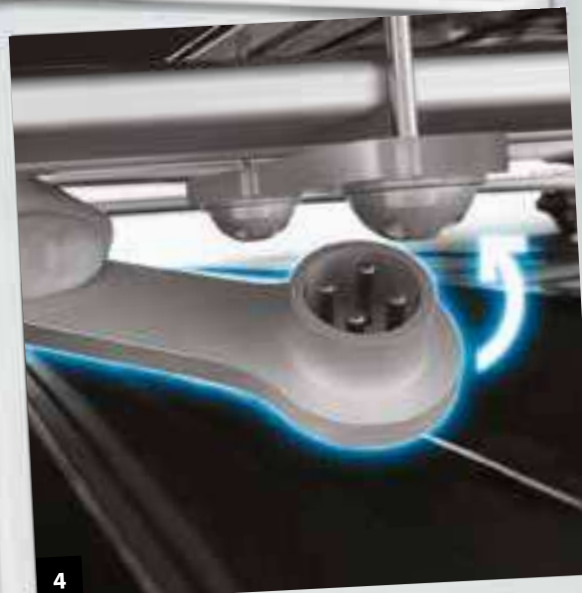

ANTIVOL UNIVERSEL



ANTIVOL AVEC CLÉ

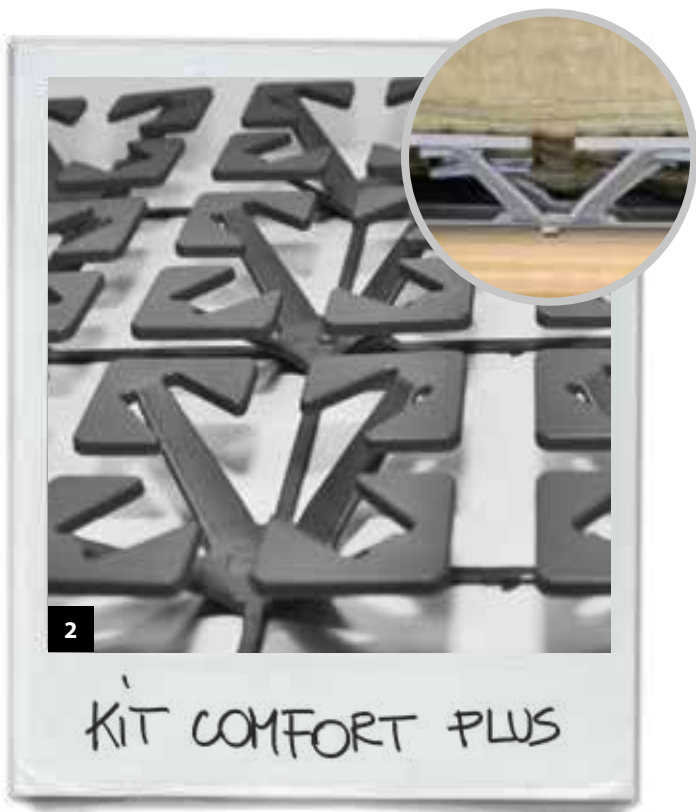

ROLLING TOP SMALL

ROLLING TOP MEDIUM

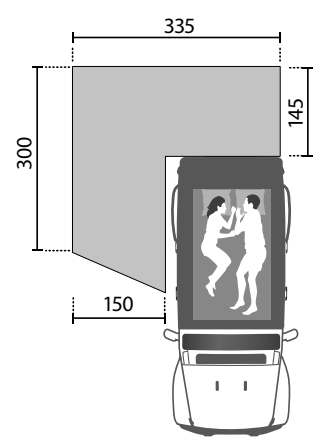
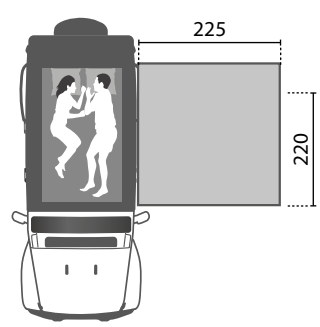
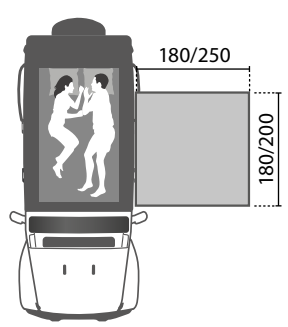



7MILAMIGLIAALONTANO.COM

7MML_5.0 H2oPLANET PROJECT

Un projet de 7 ans pour cartographier les côtes de la planète

Un rêve nouveau et audacieux, un portrait de l'état de santé des mers et des océans et de ceux qui vivent le long des côtes, sur la ligne fine qui sépare la terre de l'eau. Photographes, vidéastes, écrivains et biologistes marins montreront la beauté et la laideur de ce qu'ils rencontreront pour une œuvre monumentale de documentation. Comme toujours, le voyage servira à collecter des fonds pour des associations à but non lucratif partenaires.

Association Culturelle 7milamigialontano

Giuliano Radici - Photographe et Chef de projet







COMPARATIF DES MODÈLES

CARACTÉRISTIQUES ET ACCESSOIRES DE SÉRIE



Important! Avec Autohome® la qualité est de série. Les tentes utilisées dans les raids les plus extrêmes organisés par les meilleurs Tours, par les explorateurs et les professionnels du voyage et de l'aventure sont parfaitement identiques aux tentes normalement produites en série: il s'agit du même article que n'importe qui peut acheter.

Nous garantissons que les modèles de tentes à coque sont entièrement fabriqués en fibre de verre conformément à une soigneuse technique artisanale. Leur structure reste stable dans le temps contrairement aux structures en plastique ou aux autres produits présents sur le marché.

En outre, le polyester fibre de verre permet une excellente isolation à la chaleur et au froid, il peut être réparé et peint de la couleur de votre véhicule ou d'une couleur à votre convenance.

VOLUME

(I*) valeur approximative variable selon le modèle et la taille qui indique, tente fermée, la capacité volumétrique de la coque supérieure permettant de ranger : couvertures, duvets et nécessaires de nuit, beauty-cases, sacs et accessoires pour voyager.

La production des coques en fibre de verre est réalisée à la main, raison pour laquelle il est possible de noter des différences de poids au niveau de la tente (la marge de tolérance de fabrication est de l'ordre de 10%).

Les tentes à coque sont garanties et de qualité certifiée Tüv, l'entreprise de fabrication est également certifiée ISO 9001.



TYPES D'OUVERTURE



Ouverture à manivelle





Ouverture automatique



Ouverture à livre

HAUT DE GAMME*

Équipement de série: coques en fibre de carbone garantissant une résistance maximale allée à une grande légèreté, tissu imperméable et transpirant en Dralon coloris Dark Grey, 2 portes à ouverture graduée et 2 fenêtres, moustiquaires sur chacune des ouvertures, 4 étaux universels pour la fixation aux barres de toit, 1 manivelle, revêtement intérieur du toit insonorisé et anticondensation, filet vide-poche, 1 matelas et 2-3 oreillers, 2 prises d'air, 1 plafonnier, 1 échelle en alliage léger réglable en hauteur, étui porte échelle, élastiques internes permettant le pliage du tissu.

SMALL 	VOLUME 196 l* env.	Mod. 130 x 210 Fermé h: cm 30 Ouvert h: cm 110 Poids: env. 56 kg	Art. MCF/01	Maggiolina Carbon Fiber Small
MEDIUM 	VOLUME 220 l* env.	Mod. 145 x 210 Fermé h: cm 30 Ouvert h: cm 110 Poids: env. 62 kg	Art. MCF/02	Maggiolina Carbon Fiber Medium

Maggiolina Carbon Fiber: coque Carbon Fiber, tissu Carbon

*Haut de gamme en équipement de série.





HAUT DE GAMME*

BEST SELLER***

Équipement de série: 4 étaux universels pour la fixation aux barres de toit, 1 manivelle, 2 portes avec ouverture graduée et 2 fenêtres, moustiquaires sur toutes les ouvertures, revêtement intérieur du toit insonorisé et anticondensation, filet vide-poche, 1 matelas et 2-3-4 coussins, 2 prises d'air, 1 plafonnier pour l'éclairage à l'intérieur, 1 échelle en alliage réglable en hauteur, étui porte échelle, élastiques internes permettant le pliage du tissu.

Sur demande, X-Long pour Small et Medium:

dans la version plus longue: L= 230 cm au lieu de 210 cm.
La version X-Long est conseillée pour les véhicules moyens et gros (4x4, monospaces, fourgons, SUV et SW).
Poids: Small kg 72 env. - **Volume: 210 l* env.**
Poids: Medium kg 79 env. - **Volume: 235 l* env.**

SMALL 	VOLUME 196 l* env.	Mod. 130 x 210 Fermé h: cm 30 Ouvert h: cm 110 Poids: 66 kg env.	Art. MPG/09 Art. MPC/09 Art. MPBS/09	Maggiolina Airlander Plus Gray Small Maggiolina Airlander Plus Carbon Small Maggiolina Airlander Plus Black Storm Small
MEDIUM 	VOLUME 220 l* env.	Mod. 145 x 210 Fermé h: cm 30 Ouvert h: cm 110 Poids: 72 kg env.	Art. MPG/10 Art. MPC/10 Art. MPBS/10	Maggiolina Airlander Plus Gray Medium Maggiolina Airlander Plus Carbon Medium Maggiolina Airlander Plus Black Storm Medium
LARGE 	VOLUME 260 l* env.	Mod. 160 x 215 Fermé h: cm 30 Ouvert h: cm 110 Poids: 84 kg env.	Art. MPG/11 Art. MPC/11 Art. MPBS/11	Maggiolina Airlander Plus Gray Large Maggiolina Airlander Plus Carbon Large Maggiolina Airlander Plus Black Storm Large

Maggiolina Airlander Plus: coque blanche, tissu Gray

Maggiolina Airlander Plus: coque blanche, tissu Carbon

Maggiolina Airlander Plus: coque noir, tissu Carbon

*Haut de gamme en équipement de série.

***Best Seller: fait partie des modèles les plus vendus.



STANDARD*

Équipement de série: 4 étaux universels pour la fixation aux barres de toit, 1 manivelle, 2 portes et 2 fenêtres, moustiquaires sur toutes les ouvertures, revêtement intérieur du toit insonorisé et anticondensation, 1 matelas et 2-3-4 coussins, 1 plafonnier pour l'éclairage à l'intérieur, 1 échelle en alliage réglable en hauteur.

Sur demande, X-Long pour Small et Medium:

dans la version plus longue: L= 230 cm au lieu de 210 cm.
La version X-Long est conseillée pour les véhicules moyens et gros (4x4, monospaces, fourgons, SUV et SW).
Poids: Small kg 72 env. - **Volume: 210 l* env.**
Poids: Medium kg 79 env. - **Volume: 235 l* env.**

SMALL



VOLUME
196 l* env.

Mod. 130 x 210
Fermé h: cm 30
Ouvert h: cm 110
Poids: 66 kg env.

Art. MG/09 Maggiolina Airlander Gray Small

MEDIUM



VOLUME
220 l* env.

Mod. 145 x 210
Fermé h: cm 30
Ouvert h: cm 110
Poids: 72 kg env.

Art. MG/10 Maggiolina Airlander Gray Medium

LARGE



VOLUME
260 l* env.

Mod. 160 x 215
Fermé h: cm 30
Ouvert h: cm 110
Poids: 84 kg env.

Art. MG/11 Maggiolina Airlander Gray Large

Maggiolina Airlander: coque blanche, tissu Gray



*Standard: c'est le modèle avec des accessoires de série de base.

HAUT DE GAMME*

BEST SELLER***

MAGGIOLINA AIRLANDER PLUS 360° X-LARGE

Équipement de série: 4 étaux universels pour la fixation aux barres de toit, 1 manivelle, 2 portes avec ouverture graduée et 6 fenêtres, moustiquaires sur toutes les ouvertures, revêtement intérieur du toit insonorisé et anticondensation, filet vide-poche, 1 matelas et 4 coussins, 2 prises d'air, 1 plafonnier pour l'éclairage à l'intérieur, 1 échelle en alliage réglable en hauteur, étui porte échelle, élastiques internes permettant le pliage du tissu. Solution possible uniquement sur les gros véhicules (4x4, mini-fourgonnettes, vans).

360° X-LARGE



VOLUME
300 l* env.

Mod. 180 x 230
Fermé h: cm 30
Ouvert h: cm 110
Poids: 99 kg env.

Art. MP360/12 Maggiolina Airlander Plus Carbon 360° X-Large
Art. MP360BS/12 Maggiolina Airlander Plus Black Storm 360° X-Large

Maggiolina Airlander Plus 360° X-Large:
coque blanche, tissu Carbon

Maggiolina Airlander Plus 360° X-Large
Black Storm: coque noir, tissu Carbon



*Haut de gamme en équipement de série.

***Best Seller: fait partie des modèles les plus vendus.

HAUT DE GAMME*

Equipement de série: 2 barres réglables sur la coque supérieure, 4 étaux universels pour la fixation aux barres de toit, 1 manivelle, 2 portes avec ouverture graduée et 2 fenêtres, moustiquaires sur toutes les ouvertures, revêtement intérieur du toit insonorisé et anticondensation, filet vide-poche, 1 matelas et 2-3 coussins, 2 prises d'air, 1 plafonnier pour l'éclairage à l'intérieur, 1 échelle en alliage réglable en hauteur, étui porte échelle, élastiques internes permettant le pliage du tissu.

SMALL



VOLUME
203 l* env.

Mod. 130 x 210
Fermé: h cm 33
Ouvert: h cm 115
Poids: 70 kg env.

Art. MBS/05

Maggiolina Extreme Black Storm Small

MEDIUM



VOLUME
228 l* env.

Mod. 145 x 210
Fermé: h cm 33
Ouvert: h cm 115
Poids: 75 kg env.

Art. MBS/06

Maggiolina Extreme Black Storm Medium

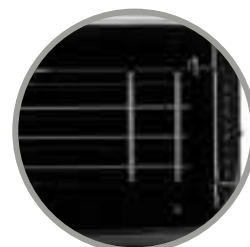

Maggiolina Extreme: coque noir, tissu Carbon

HAUT DE GAMME*

PREMIUM****

Equipement de série: 4 étaux universels pour la fixation aux barres de toit, adaptation pour le montage de barres supplémentaires sur la coque supérieure (small et medium), 1 manivelle, 2 portes avec ouverture graduée et 6 fenêtres, moustiquaires sur toutes les ouvertures, revêtement intérieur du toit insonorisé et anticondensation, filet vide-poche, 1 matelas et 2-3-4 coussins, 2 prises d'air, 1 plafonnier pour l'éclairage à l'intérieur, 1 échelle en alliage réglable en hauteur, étui porte échelle, élastiques internes permettant le pliage du tissu.

SMALL



VOLUME
ca. 344 l*

Mod. 130 x 210
Fermé h: cm 36
Ouvert h: cm 115
Poids: 67 kg env.

Art. M360/15

Maggiolina Grand Tour 360° Carbon Small

Art. M360BS/15

Maggiolina Grand Tour 360° Black Storm Small

MEDIUM



VOLUME
ca. 378 l*

Mod. 145 x 210
Fermé h: cm 36
Ouvert h: cm 115
Poids: 72 kg env.

Art. M360/16

Maggiolina Grand Tour 360° Carbon Medium

Art. M360BS/16

Maggiolina Grand Tour 360° Black Storm Medium

LARGE



VOLUME
ca. 461 l*

Mod. 160 x 215
Fermé h: cm 36
Ouvert h: cm 115
Poids: 85 kg env.

Art. M360/17

Maggiolina Grand Tour 360° Carbon Large

Art. M360BS/17

Maggiolina Grand Tour 360° Black Storm Large

Sur demande, X-Long pour Small, Medium et Large:

dans la version plus longue: L= 230 cm au lieu de 210 cm.
La version X-Long est conseillée pour les véhicules moyens et gros (4x4, monospaces, fourgons, SUV et SW).
Poids: Small kg 73 env. - **Volume: 358 l* env.**
Poids: Medium kg 79 env. - **Volume: 393 l* env.**
Poids: Large kg 92 env. - **Volume: 477 l* env.**

Maggiolina Grand Tour 360°: coque blanche, tissu Carbon

Maggiolina Grand Tour 360°: coque noir, tissu Carbon



*Haut de gamme en équipement de série.

****Premium : Série très appréciée pour voyages tout-terrain. La couleur la plus vendue est Black Storm.

HAUT DE GAMME*

BEST SELLER***

Équipement de série: 4 fixations universelles d'accrochage aux barres de toit, 1 manivelle pour l'ouverture et la fermeture, 2 portes avec charnières cintrées supplémentaires pour les ouvertures partielles et 6 fenêtres, moustiquaires sur toutes les ouvertures, 1 matelas et 2/3/4 oreillers, 2 aérateurs sur les portes, 1 filet de rangement, 1 plafonnier LED pour l'éclairage intérieur, élastiques intérieurs pour replier la toile, 1 échelle alliage réglable en hauteur (h fermée : 120 cm - h ouverte : 200 cm) pliable pendant le voyage, sac échelle, grenier insonorisé et anti-condensation.

BUS LUXURY avec cadre aluminium 70x60 cm permet des ouvertures partielles (anti-condensation ou circulation d'air) et à 90° pour sortir et regarder par la fenêtre, moustiquaire et store occultant inclus.

Sur demande, X-Long pour Small et Medium:

dans la version plus longue: L= 230 cm au lieu de 210 cm.

La version X-Long est conseillée pour les véhicules moyens et gros (4x4, monospaces, fourgons, SUV et SW).

Poids: Small kg 79 env. - **Volume: 245 l* env.**

Poids: Medium kg 86 env. - **Volume: 275 l* env.**

*Haut de gamme en équipement de série.

***Best Seller: fait partie des modèles les plus vendus.

SMALL



VOLUME Mod. 130 x 210
271 l* env. Fermé h: cm 35
Ouvert h: cm 125
Poids: env. 74 kg

Art. AS360/01 Air-Sky 360° Small
Art. AS360BS/01 Air-Sky 360° Black Storm Small

MEDIUM



VOLUME Mod. 145 x 210
305 l* env. Fermé h: cm 35
Ouvert h: cm 125
Poids: env. 80 kg

Art. AS360/02 Air-Sky 360° Medium
Art. AS360BS/02 Air-Sky 360° Black Storm Medium

LARGE



VOLUME Mod. 165 x 215
340 l* env. Fermé h: cm 35
Ouvert h: cm 125
Poids: env. 94 kg

Art. AS360/03 Air-Sky 360° Large
Art. AS360BS/03 Air-Sky 360° Black Storm Large

Air-Sky 360°: coque blanche, tissu Carbon

Air-Sky 360°: coque noir, tissu Carbon



HAUT DE GAMME*

BEST SELLER***

Équipement de série: 4 étaux universels pour la fixation aux barres de tout, 2 portes, 2 fenêtres circulaires, 2 bouches d'aération anti condensation, moustiquaires sur toutes les ouvertures, auvent insonorisé et anti condensation, filet vide-poche, élastiques internes pour replier le tissu, 1 matelas et 2-3-4 coussins, plafonnier pour l'éclairage à l'intérieure, 1 échelle en alliage réglable en hauteur, étui porte échelle.

SMALL



VOLUME 271 l* env.
Mod. 130 x 210
Fermé h: cm 33
Ouvert h: cm 115
Poids: env. 60 kg

Art. ATG/01 AirTop Gray Small

MEDIUM



VOLUME 305 l* env.
Mod. 145 x 210
Fermé h: cm 33
Ouvert h: cm 115
Poids: env. 65 kg

Art. ATG/02 AirTop Gray Medium

LARGE



VOLUME 340 l* env.
Mod. 160 x 215
Fermé h: cm 33
Ouvert h: cm 115
Poids: env. 77 kg

Art. ATG/03 AirTop Gray Large

*Haut de gamme en équipement de série.
***Best Seller: fait partie des modèles les plus vendus.

AirTop Classic: coque blanche, tissu Gray



HAUT DE GAMME*

BEST SELLER***

Équipement de série: 4 étaux universels pour la fixation aux barres de tout, 2 portes dotées de à l'intérieur, 6 fenêtres, 2 bouches d'aération intérieur du toit insonorisé et anti condensation, filet porte objets très pratique, élastiques internes pour replier le tissu, 1 matelas et 2-3-4 coussins, plafonnier pour l'éclairage à l'intérieure, 1 échelle en alliage réglable en hauteur, étui porte échelle.

SMALL



VOLUME 271 l* env.
Mod. 130 x 210
Fermé h: cm 33
Ouvert h: cm 115
Poids: env. 60 kg

Art. AT360/01 AirTop 360° Carbon Small
Art. AT360BS/01 AirTop 360° Black Storm Small

MEDIUM



VOLUME 305 l* env.
Mod. 145 x 210
Fermé h: cm 33
Ouvert h: cm 115
Poids: env. 65 kg

Art. AT360/02 AirTop 360° Carbon Medium
Art. AT360BS/02 AirTop 360° Black Storm Medium

LARGE



VOLUME 340 l* env.
Mod. 160 x 215
Fermé h: cm 33
Ouvert h: cm 115
Poids: env. 77 kg

Art. AT360/03 AirTop 360° Carbon Large
Art. AT360BS/03 AirTop 360° Black Storm Large

*Haut de gamme en équipement de série.
***Best Seller: fait partie des modèles les plus vendus.

Airtop 360°: coque blanche, tissu Carbon

Airtop 360°: coque noir, tissu Carbon



HAUT DE GAMME*

EXCLUSIVE**

Équipement de série: 4 étaux universels pour la fixation aux barres de tout, 4 portes dotées de à l'intérieur, 4 fenêtres, 2 bouches d'aération anti condensation, moustiquaires sur toutes les ouvertures, revêtement intérieur du toit insonorisé et anti condensation, filet porte objets très pratique, élastiques internes pour replier le tissu, 1 matelas et 2-3-4 coussins, plafonnier pour l'éclairage à l'intérieure, 1 échelle en alliage réglable en hauteur, étui porte échelle.

*Haut de gamme en équipement de série.

**Exclusive: édition limitée sur demande.

Airtop Plus: coque blanche, tissu Carbon

Airtop Plus: coque noire, tissu Carbon

SMALL



VOLUME
271 l* env.
Mod. 130 x 210
Fermé h: cm 33
Ouvert h: cm 115
Poids: env. 60 kg

Art. ATPG/01 Airtop Plus Gray Small
Art. ATPBS/01 Airtop Plus Black Storm Small

MEDIUM



VOLUME
305 l* env.
Mod. 145 x 210
Fermé h: cm 33
Ouvert h: cm 115
Poids: env. 65 kg

Art. ATPG/02 Airtop Plus Gray Medium
Art. ATPBS/02 Airtop Plus Black Storm Medium

LARGE



VOLUME
340 l* env.
Mod. 160 x 215
Fermé h: cm 33
Ouvert h: cm 115
Poids: env. 77 kg

Art. ATPG/03 Airtop Plus Gray Large
Art. ATPBS/03 Airtop Plus Black Storm Large



**AUTOHOME®****HAUT DE GAMME*****EXCLUSIVE****

Equipement de série: 4 étaux universels pour la fixation aux barres de tout, 2 portes dotées de à l'intérieur, 2 fenêtres, 2 bouches d'aération anti condensation, moustiquaires sur toutes les ouvertures, revêtement intérieur du toit insonorisé et anti condensation, filet porte objets très pratique, élastiques internes pour replier le tissu, 1 matelas et 2 coussins, plafonnier pour l'éclairage à l'intérieure, 1 échelle en alliage réglable en hauteur, étui porte échelle.

Autohome® roof tent for MINI Countryman:
coque blanche, tissu Gray

Autohome® roof tent for MINI Countryman:
coque noir, tissu Carbon

SMALL

VOLUME 271 l* env.
Mod. 130 x 210
Fermé h: cm 33
Ouvert h: cm 115
Poids: env. 60 kg

ATEG/01
ATEB/01

Autohome® roof tent for MINI Countryman Gray Small
Autohome® roof tent for MINI Countryman Black Storm Small



*Haut de gamme en équipement de série.
**Exclusive: édition limitée sur demande.

COLUMBUS®
CLASSIC**HAUT DE GAMME*****BEST SELLER*****

Dotazione di serie: Equipement de série: 4 étaux universels pour la fixation aux barres de toit, 2 portes-fenêtres avec moustiquaires, 1 matelas et 2-3-4 coussins, 1 plafonnier pour l'éclairage à l'intérieur, 1 échelle en alliage réglable en hauteur, revêtement intérieur du toit insonorisé et anticondensation, étui porte échelle, élastiques internes permettant le pliage du tissu, grande fenêtre arrière.

Sur demande, X-Long pour Small et Medium:
dans la version plus longue: L= 230 cm au lieu de 210 cm.
La version X-Long est conseillée pour les véhicules moyens et gros (4x4, monospaces, fourgons, SUV et SW).
Poids: Small kg 64 env. - **Volume: 210 l* env.**
Poids: Medium kg 71 env. - **Volume: 235 l* env.**

Columbus Classic: coque blanche, tissu Gray

SMALL

VOLUME 196 l* env.
Mod. 130 x 210
Fermé h: cm 30
Ouvert h: cm 150
Poids: env. 59 kg

Art. C/01

Columbus Classic Gray Small

MEDIUM

VOLUME 220 l* env.
Mod. 145 x 210
Fermé h: cm 30
Ouvert h: cm 150
Poids: env. 65 kg

Art. C/02

Columbus Classic Gray Medium

LARGE

VOLUME 260 l* env.
Mod. 160 x 215
Fermé h: cm 30
Ouvert h: cm 150
Poids: env. 77 kg

Art. C/03

Columbus Classic Gray Large



*Haut de gamme en équipement de série.
***Best Seller: fait partie des modèles les plus vendus.

COLUMBUS®

VARIANT

HAUT DE GAMME*

BEST SELLER***

Equipement de série: 4 étaux universels pour la fixation aux barres de toit, adaptation pour le montage des barres supplémentaires sur la coque supérieure (small et medium), 2 portes-fenêtres avec moustiquaires, 1 matelas et 2-3-4 coussins, 1 plafonnier pour l'éclairage à l'intérieur, 1 échelle en alliage réglable en hauteur, ouverture totale à l'arrière avec bande occultante graduée et panneau en tissu avec fenêtre en Cristal, petit câble élastique pour fermeture de la porte postérieure, revêtement intérieur du toit insonorisé et anticondensation, filet vide-poche, étui porte échelle, élastiques internes permettant le pliage du tissu, capuchon anti condensation Air Climate. Wing incluse.

Sur demande, X-Long pour Small et Medium:
dans la version plus longue: L= 230 cm au lieu de 210 cm.
La version X-Long est conseillée pour les véhicules moyens et gros (4x4, monospaces, fourgons, SUV et SW).
Poids: Small kg 64 env. - **Volume: 210 l* env.**
Poids: Medium kg 71 env. - **Volume: 235 l* env.**

SMALL



VOLUME 196 l* env.
Mod. 130 x 210
Fermé h: cm 30
Ouvert h: cm 150
Poids: 59 kg env.

Art. CVG/01 Columbus Variant Gray Small
Art. CVC/01 Columbus Variant Carbon Small
Art. CVBS/01 Columbus Variant Black Storm Small

MEDIUM



VOLUME 220 l* env.
Mod. 145 x 210
Fermé h: cm 30
Ouvert h: cm 150
Poids: 65 kg env.

Art. CVG/02 Columbus Variant Gray Medium
Art. CVC/02 Columbus Variant Carbon Medium
Art. CVBS/02 Columbus Variant Black Storm Medium

LARGE



VOLUME 260 l* env.
Mod. 160 x 215
Fermé h: cm 30
Ouvert h: cm 150
Poids: 77 kg env.

Art. CVG/03 Columbus Variant Gray Large
Art. CVC/03 Columbus Variant Carbon Large
Art. CVBS/03 Columbus Variant Black Storm Large

X-LARGE



VOLUME 300 l* env.
Mod. 180 x 230
Fermé h: cm 30
Ouvert h: cm 150
Poids: 99 kg env.

Art. CVG/04 Columbus Variant Gray X-Large
Art. CVC/04 Columbus Variant Carbon X-Large
Art. CVBS/04 Columbus Variant Black Storm X-Large

Columbus Variant: coque blanche, tissu Gray



Columbus Variant: coque blanche, tissu Carbon



Columbus Variant: coque noir, tissu Carbon



*Haut de gamme en équipement de série.
*** Best Seller: le modèle Medium X-long avec tissu gray est le plus vendu.

HAUT DE GAMME*

Équipement de série: Coques en fibre de carbone, 4 étaux universels pour la fixation aux barres de toit, 2 portes-fenêtres avec moustiquaires, 1 matelas et 2-3 coussins, 1 plafonnier pour l'éclairage à l'intérieur, revêtement intérieur du toit insonorisé et anticondensation, filet vide-poche, 1 échelle en alliage réglable en hauteur, ouverture totale à l'arrière avec bande occultante graduée et panneau en tissu avec fenêtre en Cristal, étui porte échelle, élastiques internes permettant le pliage du tissu, capuchon anti condensation Air Climate. Wing incluse.

SMALL



VOLUME
196l* env.

Mod. 130 x 210
Fermé h: cm 30
Ouvert h: cm 150
Poids: 49 kg env.

Art. CCF/01 Columbus Carbon Fiber Small

MEDIUM



VOLUME
220l* env.

Mod. 145 x 210
Fermé h: cm 30
Ouvert h: cm 150
Poids: 55 kg env.

Art. CCF/02 Columbus Carbon Fiber Medium



Columbus Carbon Fiber: coque Carbon Fiber, tissu Carbon

*Haut de gamme en équipement de série.



AUTOHOME® OFFICIAL ROOF TENT X LAND ROVER DEFENDER 110

HAUT DE GAMME*

EXCLUSIVE**

Équipement de série: 4 étaux universels pour la fixation aux barres de toit, 2 portes-fenêtres avec moustiquaires, 1 matelas et 2 coussins, 1 plafonnier pour l'éclairage à l'intérieur, 1 échelle en alliage réglable en hauteur, ouverture totale à l'arrière avec bande occultante graduée et panneau en tissu avec fenêtre en Cristal, petit câble élastique pour fermeture de la porte postérieure, revêtement intérieur du toit insonorisé et anticondensation, filet vide-poche, étui porte échelle, élastiques internes permettant le pliage du tissu, capuchon anti condensation Air Climate.

SMALL X-LONG



VOLUME
ca. 271 l*

Mod. 130 x 230
Fermé h: cm 33
Ouvert h: cm 150
Poids: 64 kg env.

Art. CO/LR

Autohome® Official Roof Tent x Land Rover Defender 110



AUTOHOME® OFFICIAL ROOF TENT X LAND ROVER DEFENDER 110: coque noir, tissu Carbon

*Haut de gamme en équipement de série.

**Exclusive: édition limitée sur demande.

AIR-CAMPING®

HAUT DE GAMME*

Equipement de série: 4 étaux universels pour la fixation aux barres de toit, 2 fenêtres et 2 grandes ouvertures avec moustiquaire, 1 matelas et 2-3-4 coussins, 4 piquets pour transformer les portes en auvent, 1 housse de protection en pvc, 1 échelle en acier inoxydable télescopique et en alliage réglable en hauteur. Tous les modèles son adaptés pour le montage standard.

A la demande: adaptation pour le montage Explorer.

**Haut de gamme en équipement de série.*

Air-camping: toit Gray, tissu Blue.

SMALL



Fermé: 130 x 110 x h 35
Ouvert: 130 x 220 x h 125
Poids: 54 kg env.

Art. AC/01 Air-Camping Small

MEDIUM



Fermé: 160 x 110 x h 35
Ouvert: 160 x 220 x h 125
Poids: 63 kg env.

Art. AC/02 Air-Camping Medium

LARGE



Fermé: 180 x 110 x h 35
Ouvert: 180 x 220 x h 125
Poids: 69 kg env.

Art. AC/03 Air-Camping Large

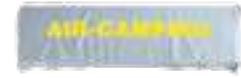

OVERLAND®

HAUT DE GAMME*

BEST SELLER***

Equipement de série: 4 étaux universels pour la fixation aux barres de toit, 2 fenêtres et 2 grandes ouvertures avec moustiquaire, 1 matelas et 2-3-4 coussins, 4 piquets pour transformer les portes en auvent, 1 housse de protection en pvc, 1 échelle en acier inoxydable télescopique et en alliage réglable en hauteur. Tous les modèles son adaptés pour le montage standard. Wing incluse.

A la demande: adaptation pour le montage Explorer.

**Haut de gamme en équipement de série.*

****Best Seller: les modèles Small et Medium tissu carbon sont les plus vendus.*

Overland: toit noir, tissu Carbon

SMALL



Fermé: 130 x 110 x h 35
Ouvert: 130 x 220 x h 125
Poids: 54 kg env.

Art. OLC/01 Overland Carbon Small

MEDIUM



Fermé: 160 x 110 x h 35
Ouvert: 160 x 220
Poids: 63 kg env.

Art. OLC/02 Overland Carbon Medium

LARGE



Fermé: 180 x 110 x h 35
Ouvert: 180 x 220 x h 125
Poids: 69 kg env.

Art. OLC/03 Overland Carbon Large



OVERCAMP®

HAUT DE GAMME*

Equipement de série: 4 étaux universels pour la fixation aux barres de toit, 2 fenêtres et deux grandes ouvertures avec moustiquaires, 1 matelas et 2-4 coussins, 2 piquets pour transformer les portes en auvents, 1 housse de protection en pvc, 1 échelle télescopique réglable en hauteur. Wing incluse.

DOUBLE UP SYSTEM

Système de jumelage: Small+Small, Small+Medium, Medium+Medium sur les gros véhicules.

**Haut de gamme en équipement de série.*

Overcamp: toit Carbon, tissu Gray

SMALL



Fermé: 65 x 200 x h 35
Ouvert: 130 x 200 x h 100
Poids: 54 kg env.

Art. OCC/01 Overcamp Carbon/Gray Small

LARGE



Fermé: 90 x 200 x h 35
Ouvert: 180 x 200 x h 115
Poids: 66 kg env.

Art. OCC/03 Overcamp Carbon/Gray Large



OVERZONE®

HAUT DE GAMME*

BEST SELLER***

Équipement de série: 4 étaux universels pour la fixation aux barres de tout, 2 fenêtres triangulaires munies de moustiquaire et 2 grandes ouvertures munies de moustiquaire, 1 matelas et 2/3 coussins, 2 poches intérieures, 2 piquets réglables pour le dépliement de la zone appendice, 2 piquets servant à transformer la grande porte en auvent, 1 housse de protection en pvc, revêtement anti-condensation sur les piquets du toit, 2 lacets anti-vent insérés dans la structure, crochets pour accrocher des objets, prédisposition pour l'accrochage de la cabine de jour, 1 échelle en acier inoxydable télescopique et en alliage réglable en hauteur.

A la demande: adaption pour le montage Explorer.

*Haut de gamme en équipement de série.

***Best Seller: fait partie des modèles les plus vendus.

Overzone: toit noir, tissu Olive

SMALL



Fermé: 130 x 110 x h 35
Ouvert: 130 x 220
+ 70 (appendice) x h 125
Poids: 56 kg env.

Art. OZ/01 Overzone Small

MEDIUM



Fermé: 160 x 110 x h 35
Ouvert: 160 x 220
+ 70 (appendice) x h 125
Poids: 65 kg env.

Art. OZ/02 Overzone Medium

LARGE



Fermé: 180 x 110 x h 35
Ouvert: 180 x 220
+ 70 (appendice) x h 125
Poids: 74 kg env.

Art. OZ/03 Overzone Large



NOMADLAND®

HAUT DE GAMME*

Équipement de série: 4 fixations universelles d'accrochage aux barres de toit (dont 2 rails orientés "C" pour montage standard), 2 grandes fenêtres circulaires sur les côtés et 1 grande fenêtre de toit avec moustiquaire et 2 grandes portes avec moustiquaires, 1 matelas et 2/3/4 oreillers, 2 poches intérieures, 4 mâts pour transformer les portes en auvents, Wing incluse, 1 couverture en PVC, revêtement anti-condensation sur les mâts de toit, 1 échelle en alliage réglable en hauteur (h fermé : 110 cm - h ouvert : 230 cm).

*Haut de gamme en équipement de série.

Nomadland: toit noir, tissu Brown

SMALL



Fermé: 130 x 110 x h 35
Ouvert: 130 x 220 x h 125
Poids: 54kg

Art. N/2S Nomadland 2.0 Small

MEDIUM



Fermé: 160 x 110 x h 35
Ouvert: 160 x 220 x h 125
Poids: 63 kg

Art. N/2M Nomadland 2.0 Medium

LARGE



Fermé: 180 x 110 x h 35
Ouvert: 180 x 220 x h 125
Poids: 69 kg

Art. N/2L Nomadland 2.0 Large





LES OBJECTIFS LES PLUS IMPORTANTS





NE S'ATTEIGNENT QU'ENSEMBLE





AUTOHOME®

Une Société Italienne qui embrasse une philosophie industrielle précise basée sur de solides valeurs de cohérence, de sérieux et de transparence.



- Soutient le Made in Italy
- Valorise la recherche technologique
- Ne choisit que des matières premières de première qualité
- Fabrique dans le respect de l'environnement
- Projette avec et pour les professionnels de l'aventure
- Promeut la beauté et le design
- Inspire l'aventure et la vie en plein air.



5* YEARS GUARANTEE

Chacun des articles fabriqués par Autohome® a été étudié dans les moindres détails et réalisé à l'aide des matériaux les plus adaptés à leur utilisation.

Grâce à 60 ans d'expérience dans le produit, le fabricant a su choisir les meilleurs matériaux, préalablement testés pour résister aux conditions climatiques et de voyage les plus variées.

Les sévères contrôles de « Qualité Autohome® », auxquels sont soumis les produits, garantissent l'absence de tout défaut concernant les matériaux et la fabrication.

*voir les notes indiquées dans le livret d'instructions du produit ou s'adresser à info@Autohome.it pour toutes informations complémentaires

Important! Avec Autohome® la qualité est de série. Les tentes utilisées dans les raids les plus extrêmes, organisés par les meilleurs Tour operators, par les explorateurs et les professionnels du voyage et de l'aventure, sont parfaitement identiques aux tentes normalement produites en série: il s'agit du même article que tout le monde peut acheter.

Chaque tente Autohome® possède un Numéro de Série (indiqué sur l'étiquette située sur la bande interne de la porte d'entrée de la tente) permettant d'identifier la tente ainsi que les contrôles de qualité auxquels elle a été soumise.

Veuillez lire avec attention le manuel d'instruction et d'entretien que vous trouvez à l'intérieur de l'emballage. Prêtez attention à ne pas le perdre! En cas de perte, adressez vous à votre point de vente ou à info@autohome.it



AUTOHOME-OFFICIAL.COM

LEADER IN
OFF-ROAD



[WEB SITE]



[CATALOGUE]

FR

Les indications contenues dans ce catalogue ne sont pas contraignantes. Le producteur se réserve le droit d'apporter des modifications techniques, de construction ou esthétiques sur ces produits, sans aucun préavis. Toutes les données techniques, les couleurs, les poids, les mesures sont données seulement à titre indicatif. Le poids est sujet à d'éventuelles variations car il s'agit d'une production faite à la main. Pour toute information complémentaire, veuillez contacter votre revendeur de confiance ou le fabricant. Voir les Règles Générales d'Utilisation, Manutention et Garantie, faisant partie du produit. Le catalogue est imprimé en Italie et il ne peut pas être reproduit sans l'autorisation du fabricant.

Info: www.autohome-official.com

Pour tout différend, le seul Tribunal compétent sera celui de Mantoue (Italie).
© Zifer Italia S.r.l. - Toute reproduction, même partielle, n'est possible que sous autorisation écrite de Zifer Italia S.r.l - Viale Risorgimento, 23 - 46017 Rivarolo Mantovano (MN) - Italie. Toute violation des normes en vigueur concernant la propriété intellectuelle sera poursuivie selon les lois en vigueur.



EDITÉ EN ITALIE EN JUILLET 2023

AUTOHOME®

AUTOHOME® produced by
Zifer Italia Srl
Viale Risorgimento, 23
46017 Rivarolo Mantovano
(Mantova) Italy
Tel. +39 0376 99590
Tel. +39 0376 958164

AUTOHOME-OFFICIAL.COM
info@autohome.it

 MADE IN ITALY

  Autohome-Official